



Wi-Fi Function User Manual



This description is applied to Air Conditioners with Wi-Fi function. Please read the manual carefully before using the product and keep it for future reference.

Let's get start!

Operation guideline. Please take below simple guideline instruction as reference.

Operation Steps	Operation Items	New Account	Re-install APP (registered before)
Step 1	Download and Install APP	YES	YES
Step 2	Activate APP	YES	YES
Step 3	Registration Account	YES	NO
Step 4	Login	YES	YES
Step 5	Add Device to control	YES	Registered Device will remain.

Note: If you registered the account and added device before, when you re-install the APP again and login, the added device will remain .

FCC Caution (FCC ID: 2ANDL-TYWE1S/2ANDL-TCWBRCU1)

This device complies with part 15 of the FCC Rules. Operation is subject to the following two conditions: (1) This device may not cause harmful interference, and (2) this device must accept any interference received, including interference that may cause undesired operation.

Any Changes or modifications not expressly approved by the party responsible for compliance could void the user's authority to operate the equipment.

Note: This equipment has been tested and found to comply with the limits for a Class B digital device, pursuant to part 15 of the FCC Rules. These limits are designed to provide reasonable protection against harmful interference in a residential installation. This equipment generates uses and can radiate radio frequency energy and, if not installed and used in accordance with the instructions, may cause harmful interference to radio communications. However, there is no guarantee that interference will not occur in a particular installation. If this equipment does cause harmful interference to radio or television reception, which can be determined by turning the equipment off and on, the user is encouraged to try to correct the interference by one or more of the following measures:

-Reorient or relocate the receiving antenna.

-Increase the separation between the equipment and receiver.

-Connect the equipment into an outlet on a circuit different from that to which the receiver is connected.

-Consult the dealer or an experienced radio/TV technician for help.

The distance between user and device should be no less than 20cm.

CONTENTS

Wi-Fi Module specification and basic information.....	1
Download and Install the App.....	2
Activate APP.....	3
Registration.....	4
Login.....	6
Add device.....	7
Air conditioner control.....	10
Account management.....	28
Trouble Shooting.....	30

Wi-Fi Module specification and basic information

1. Minimum specifications on a Smart phone:

Android 5.0 version or higher

IOS 9.0 version or higher

2. Basic parameters for Wi-Fi module

Parameters	Details
Network frequency	2.400 - 2.500GHz
Standards of WLAN	IEEE 802.11 b/g/n(channels 1-14)
Protocol stack support	IPv4/IPv6/TCP/UDP/HTTPS/TLS/MulticastDNS
Security support	WEP/WPA/WPA2/AES128
Network type support	STA/AP/STA+AP

3. Installation guide for USB WiFi only

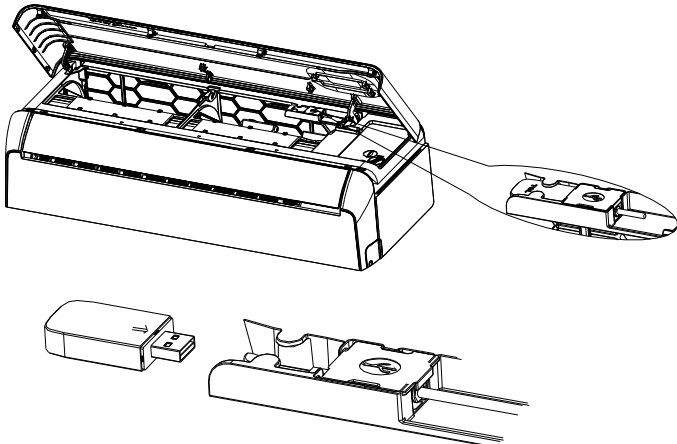

Download and Install the App



SmartLife-SmartHome

For Android smart phone

Method1: Please scan the QR code with a browser scanner, download and install the APP.

Method2: Open the Google "Play Store" on your smart phone and search "SmartLife-SmartHome" , ownload and install the APP.



For IOS smart phone

Method1: Please scan the QR code and follow the tips to get into "AppStore", download and install the APP.

Method2: Open the Apple "AppStore" on your smartphone and search "SmartLife-SmartHome" , download and install the APP.



Note:

Please enable the permissions of Storage/Location/Camera for this APP when installing. Otherwise it will have some problems when operating.

Activate APP

The first time the app is used, it will need activating.

1. Launch the APP "SmartLife-SmartHome" on your smart phone.



SmartLife-SmartHome

2. Method1: Tap button "Scan" and scan the right Activate QR code
Method2: Tap "or Enter Activation Code" in bottom of the screen, then enter the activate code and tap "CONFIRM".

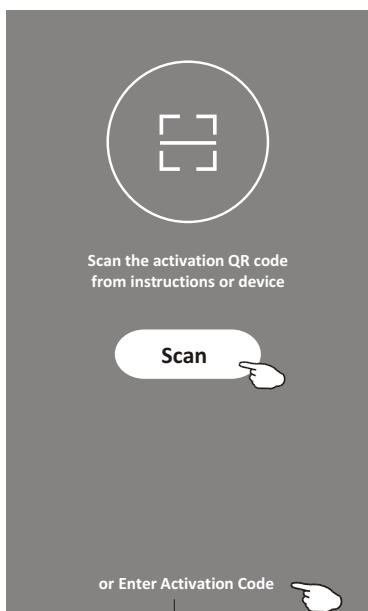

Activate QR code and activation code



Note: Without the QR code or activation code, you can't activate the APP and using it, please keep them safe.

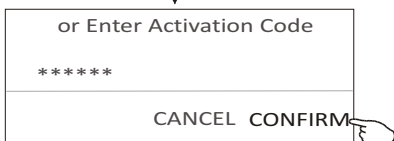

Registration

- 1.If you don't have any account please tap button "Register".
- 2.Read the Privacy Policy and tap "Agree".

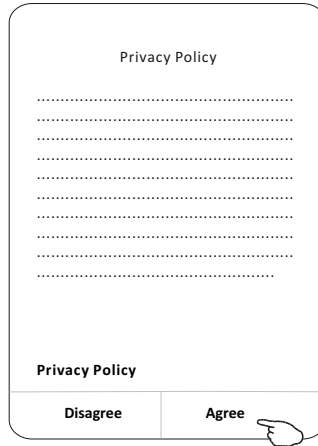
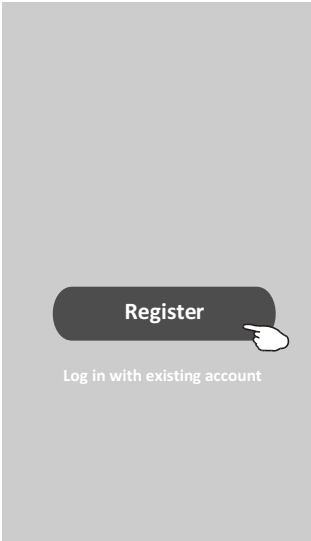

- 3.Tap ">" and choose the country.
- 4.Enter your e-mail address.
- 5.Tap the button "Get Verification code".

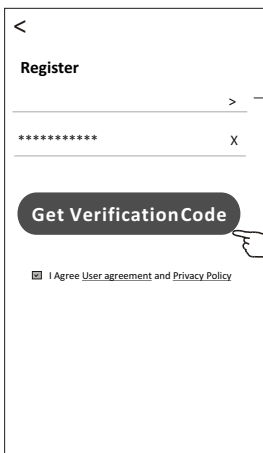

enter your e-mail address here

Search the country or slide the screen up/down to find and choose the Country.

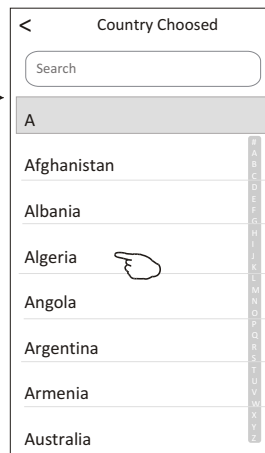

Registration

6. Enter the verification code you received from e-mail.
7. Set the Password with 6-20 characters including characters and numbers.
8. Tap "Done".

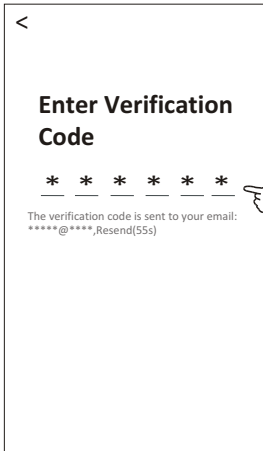

Login

1. Tap "Log in with existing account".
2. Enter your registered account and password.
3. Tap "Log in" button.

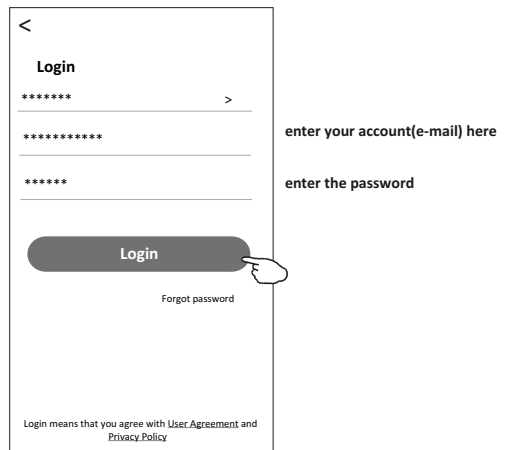
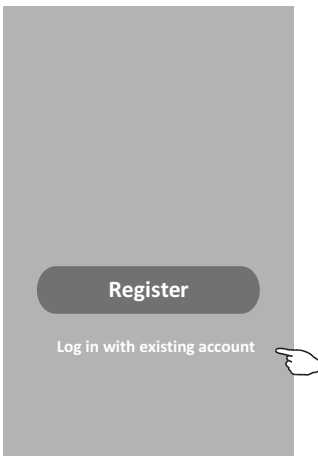

Login

The first time the APP is used, Create family is needed:

4. Tap "Create family".
5. Make name for the family.
6. Set the location.
7. Choose default rooms or add new rooms.
8. Tap "Done" and "Completed".

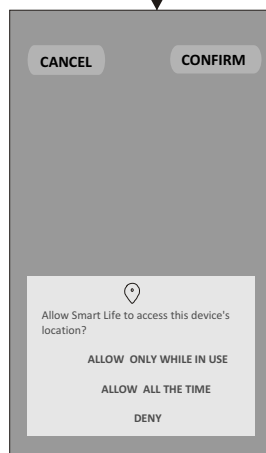
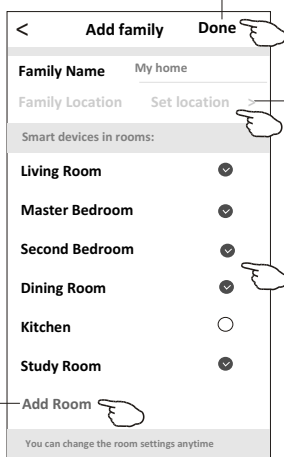
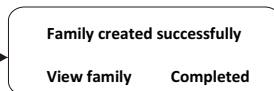

choose the recommended room or make a new room, then tap Done.

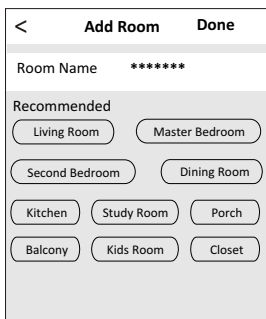

Note:
The app can open the map on your phone and you can set the location where you are.

Add device

Forgot the password

If you forgot the password or you want to reset the password, operate as below:

1. Tap "Forgot password".
2. Enter your account(e-mail address) and tap button "Obtain verification code".
3. Enter the verification code received by your e-mail.
4. Set the new password and tap button "Done".

<

Login

***** >

Email address

Password

Log in

Forgot password

Login means that you agree with [User Agreement](#) and [Privacy Policy](#)

<

Forgot password

***** >

***** X

Obtain verification code

<

Enter verification code

* * * * *

Verification code is sent to your email:
***** ,Resend(55s)

<

Set Password

6-30 characters for password, including character, numbers

Done

Add device

There are 2 modes CF(Quick connection) and AP(Access Point) for adding device.

CF mode

- 1.Power on the indoor unit, no need to launch the air conditioner.
- 2.Click "+" in the upper right corner of the "Home" screen or tap "Add device" on the room which has no device.
- 3.Tap the "Split Air conditioner" logo.
- 4.Input the password of the Wi-Fi which the same as your smart phone connected, then tap "Next".
- 5.Choose "CF Mode" on the right corner, then follow the instruction on page before or screen to reset the Wi-Fi module, then tap "Next".
- 6.You can see the percent rate of connecting process, at the same time "PP", "SA", "AP" shining in turn on the indoor display.
"PP" means "Searching the router"
"SA" means "connected to the router"
"AP" means "connected to the server"

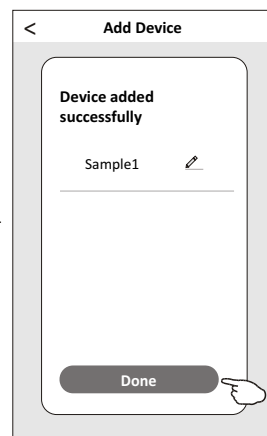
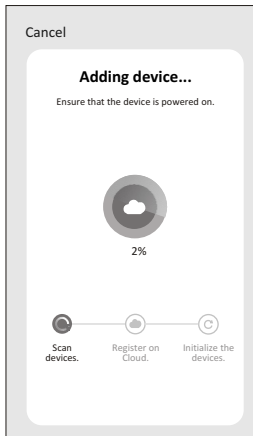
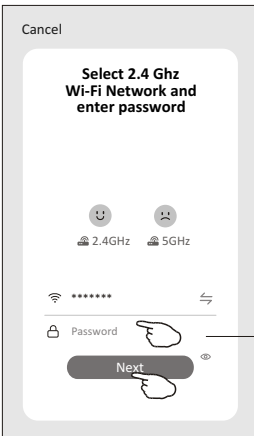
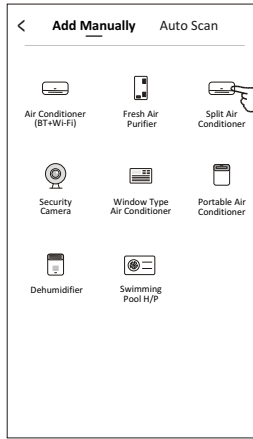
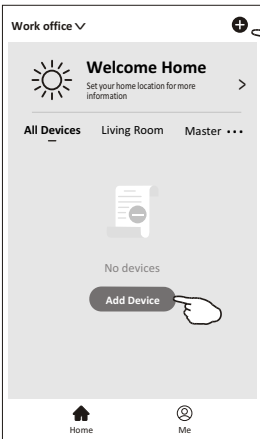

Add device

There are 2 methods to add the device.

2-AP mode

1. Power on the indoor unit, no need to launch the air conditioner.
2. Click "+" in the upper right corner of the "Home" screen or tap "Add device" on the room which has no device.
3. Tap the "Split Air Conditioner" logo.
4. Input the password of the Wi-Fi which the same as your smart phone connected, then tap "Next".
5. Choose "AP Mode" on the right corner, then follow the instruction on page before or screen to reset the Wi-Fi module, then tap "Next".
6. Read the instruction carefully and tap "Connect now".
7. In the network setting screen, select "SmartLife-****", and tap "<".
8. You can see the percent rate of connecting process, at the same time "PP", "SA", "AP" shining in turn on the indoor display.
 - "PP" means "Searching the router"
 - "SA" means "connected to the router"
 - "AP" means "connected to the server"

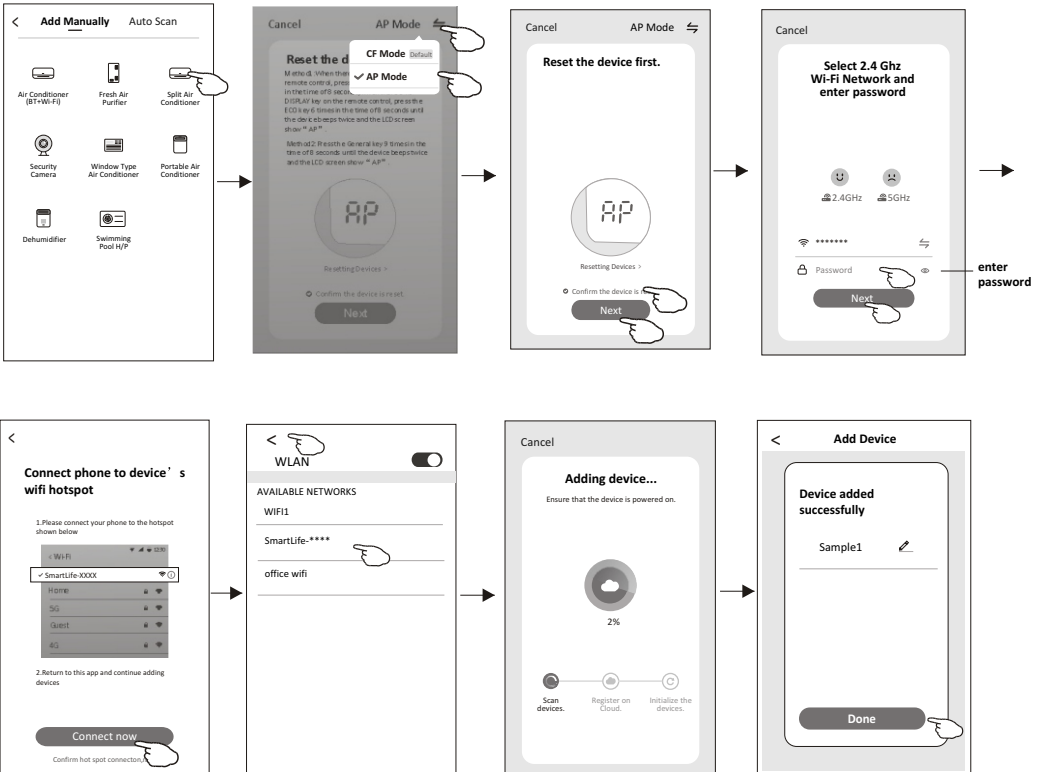
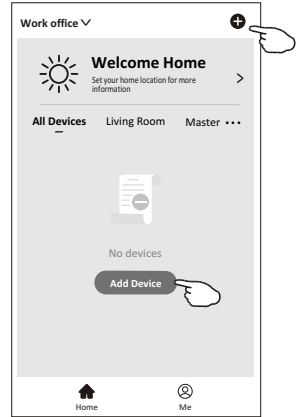

Air conditioner control

The device control screen will pop up automatically after adding the device.
The device control screen will pop up manually by tapping the device name on the home screen.

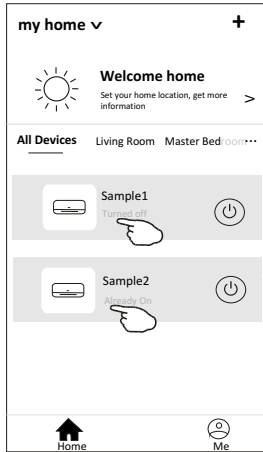

Note:

There are two different control forms base on different software or Wi-Fi module firmware.
Please read the manual carefully base on the real control interface.

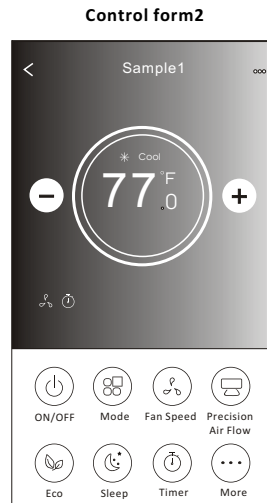
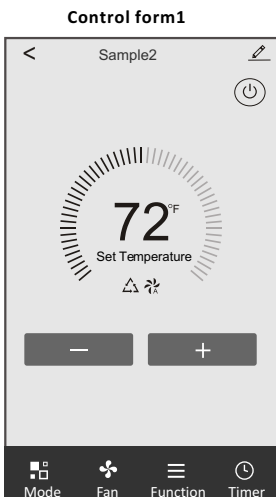

Air conditioner control

Control form1

The main control interface

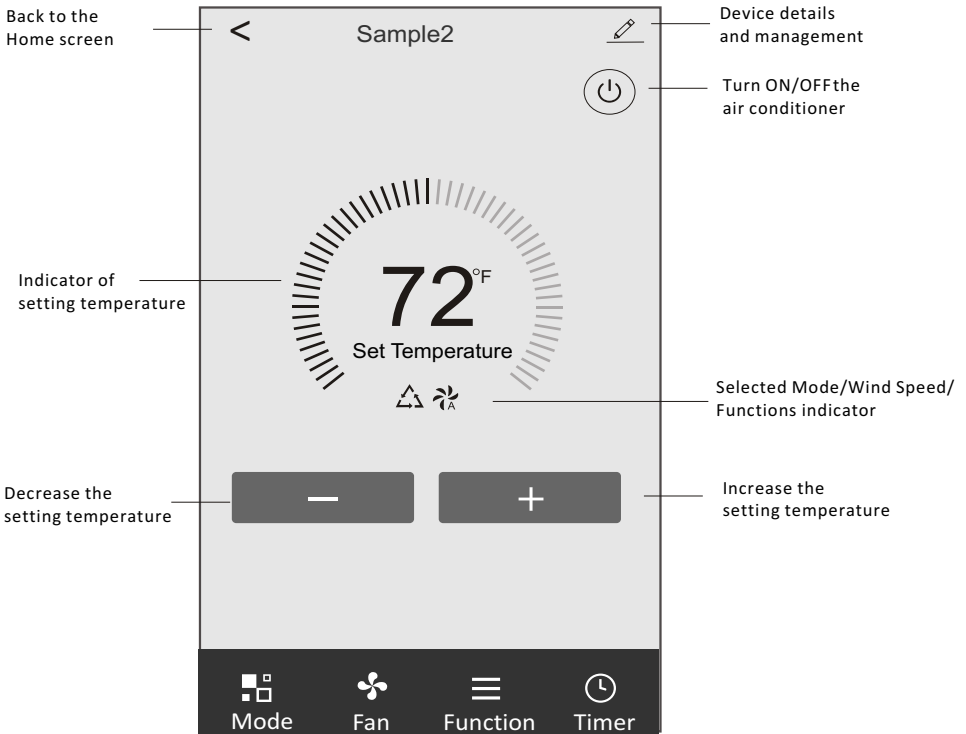

Air conditioner control

Control form1-Mode setting

1. Tap Mode to pop up the Mode screen.
2. Select one of the mode Feel/Cool/Heat/Dry/Fan.
3. Tap anywhere around the setting temperature to cancel the Mode setting.

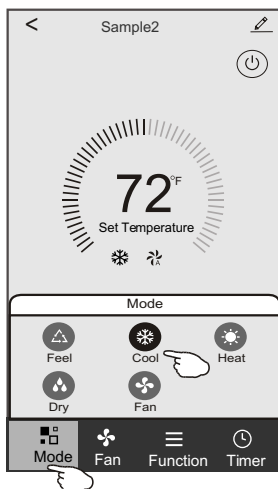

Control form1-Select Wind Speed

1. Tap Fan to pop up the Fan screen.
2. Select one of the fan speed High/med/Low/Auto.
3. Tap anywhere around the setting temperature to cancel the selection.

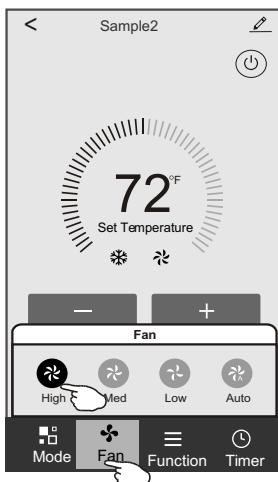

Air conditioner control

Control form1-Function setting

1. Tap Function to pop up the Function screen.
2. Select one of the functions Sleep/Turbo/ECO.
3. Select UP-DOWN/LEFT-RIGHT for auto swing with direction of UP-DOWN/LEFT-RIGHT.
4. Tap anywhere around the setting temperature to cancel the Function setting.

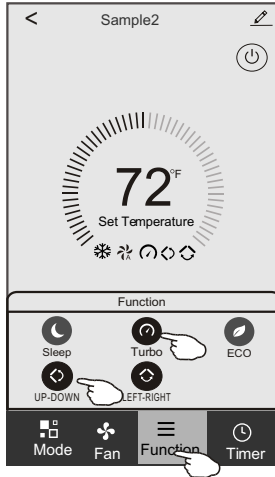

Control form1-Timer adding

1. Tap Timer to pop up the Add Timer screen.
2. Tap Add Timer.

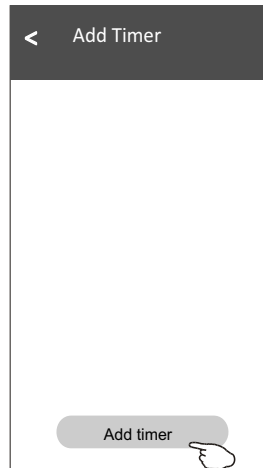
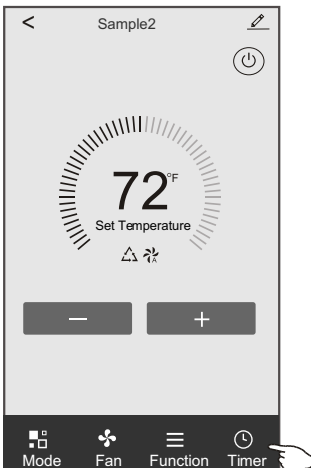

Air conditioner control

Control form1-Timer adding

3. Select the time, select the repeat days and Timer on/off.
4. Select the Mode/Fan Speed/Function and select the setting temperature for Timer on.
5. Tap Save to add the timer.

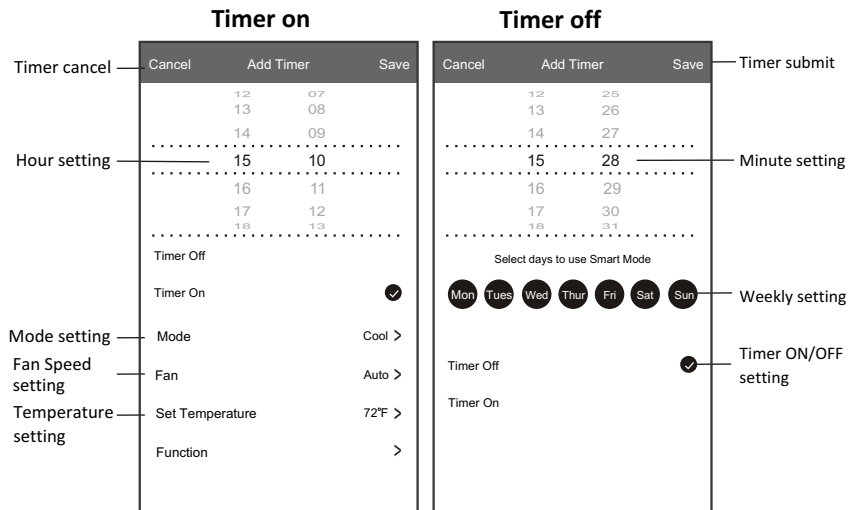

Control form1-Timer Management

1. Tap the bar of timer to edit the Timer like the Timer adding process.
2. Click the switch to enable or disable the Timer.
3. Holdind the bar of Timer about 3seconds and pop up the Remove Timer screen, tap CONFIRM and remove the Timer.

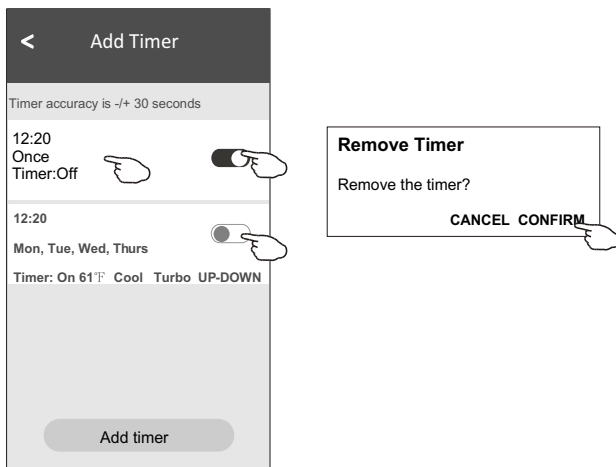

Air conditioner control

Control form2

The main control interface

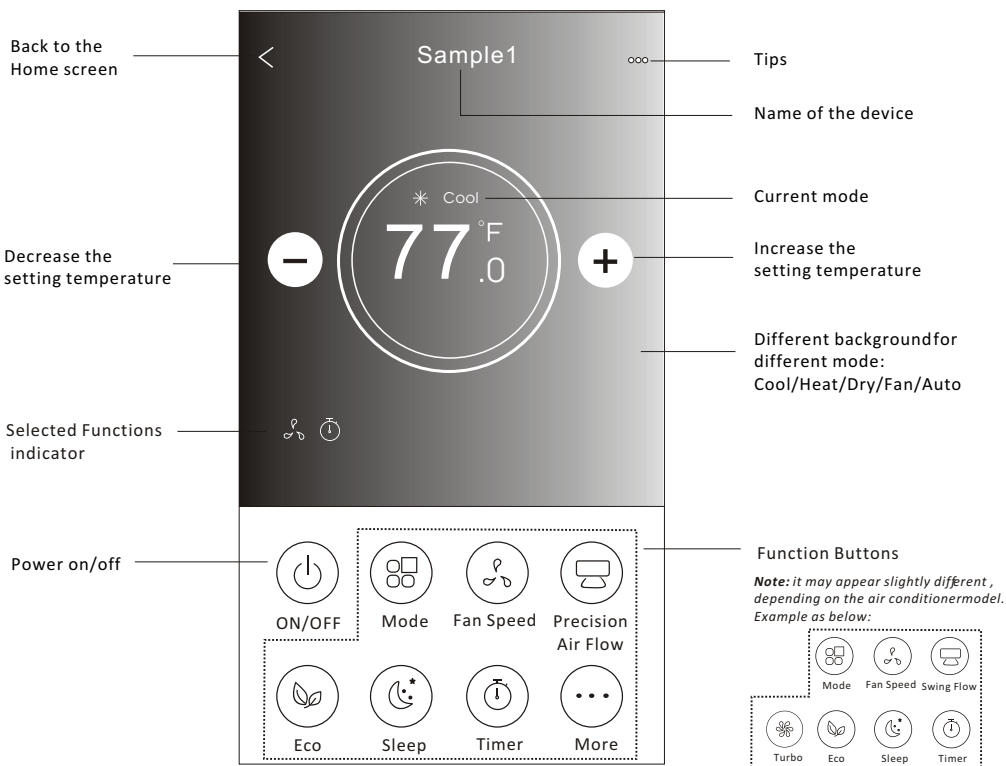

Air conditioner control

Control form2-Mode setting

1. Tap the Mode button.
2. There are 5 modes on the Mode screen, tap one button to set the Air conditioner working mode.
3. Tap the X button to back the main control screen.
4. The mode and background will change on the screen.

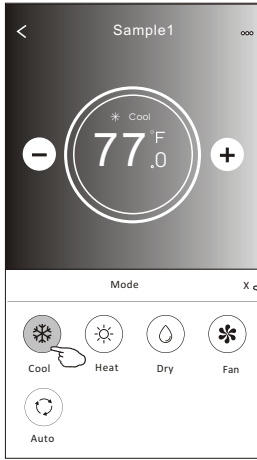
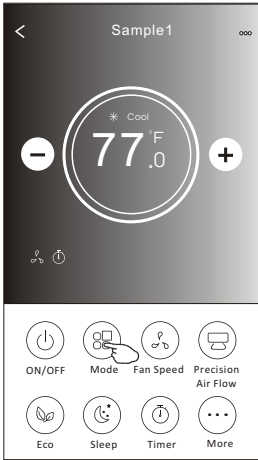

Note: please read the details of each mode in the user manual to control more comfortable.

Control form2-Fan speed selection

1. Tap the Fan speed button.
2. Choose your desired fan speed and tap it.
3. Tap the X button to back the main control screen.
4. The selected fan speed indicator will appear on the screen.

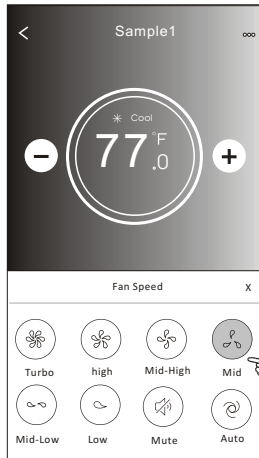
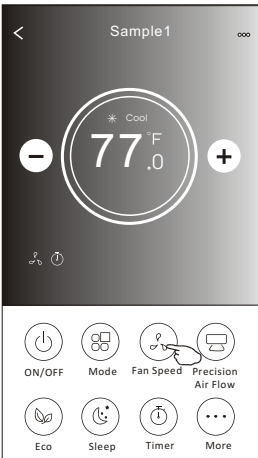

Mode	Fan Speed
Cool	All speeds
Fan	All speeds
Dry	
Heat	All speeds
Auto	All speeds

Note:
Fan Speed can't be adjusted on Dry mode .

Note: Fan Speed screen may appear slightly different, depending on the air conditioner model.
Example as below:

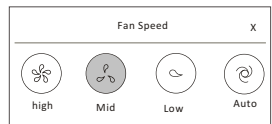

Air conditioner control

Control form2-Air Flow control

1. Tap the Precision Air Flow button or Swing Flow button.
2. Choose your desired air flow and tap it.
3. Tap the X button to back to the main control screen.
4. The selected air flow indicator will appear on the screen.

Note: For some models without auto Left-Right wind, If you active it, you will hear a beep, but no any actions.

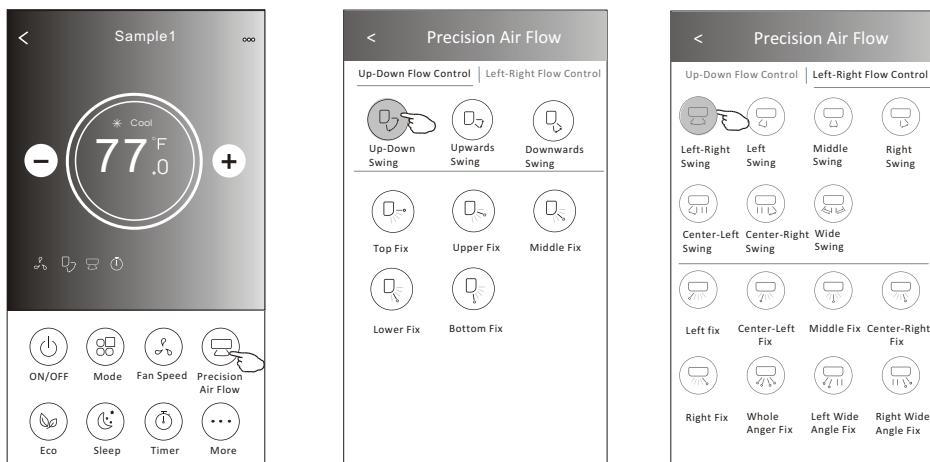

Note: The Main controlscreen and Air Flowscreen may appear slightlydifferent , depending on the airconditioner model.Example asbelow:

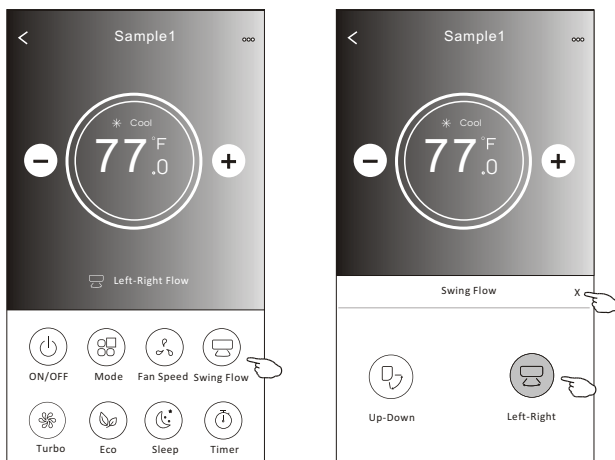

Air conditioner control

Control form2-ECO function

1. For Eco function, just tap the button to activate the function, the button will be lighting and the indicator will appear on the screen.
2. Tap again to disable the function.
3. Temperature controlled for some air conditioner model:
 In Cooling mode, the new setting temperature will $\geq 78^{\circ}\text{F}$.
 In heating mode, the new setting temperature will $\leq 77^{\circ}\text{F}$.

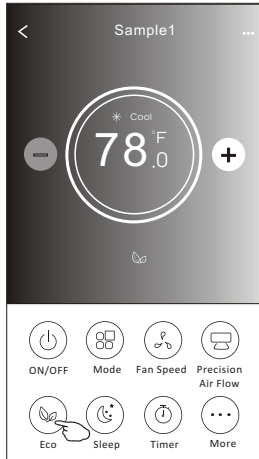
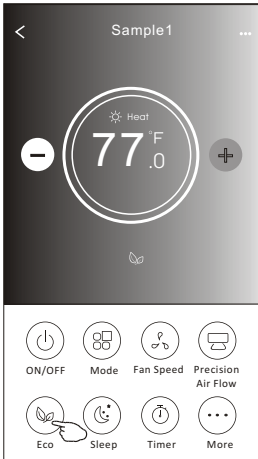

Mode	ECO enabled
Cool	Yes
Fan	
Dry	
Heat	Yes
Auto	

ECO is disabled on Fan/Dry/Auto mode .

Note: The Main controlscreen and ECOcontrol method may appear slightly different, depending on the air conditioner model. Example as below:



Note:
 ECO is disabled on Turbo/Sleep mode too for some air conditioner model.

Air conditioner control

Control form2-Sleep function

1. Tap the Sleep button.
2. Choose your desired sleep mode and tap it.
3. Tap the X button to back to the main control screen.
4. The selected sleep mode indicator will appear on the screen.

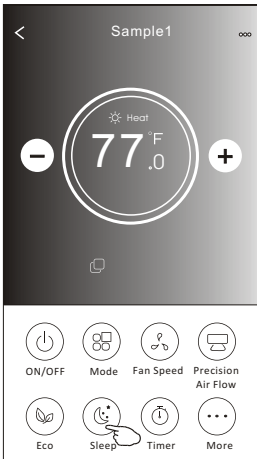

Mode	Sleep enabled
Cool	Yes
Fan	
Dry	
Heat	Yes
Auto	

Sleep is disabled on Fan/ Dry/Auto mode .

Note:

The Main controlscreen may appear slightly different ,depending on the air conditioner model.
Example as below:

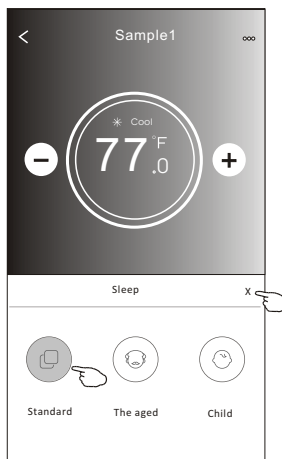

Note:

Sleep is disabled on Turbo/Sleep mode too for some air conditioner model..

Air conditioner control

Control form2-Timer(on) setting

1. Tap the Timer button.
2. Tap + in the upper right corner of the Timer main screen.
3. Choose the Time/Repeat/Switch OFF then tap Save.
4. The timer(off) will appear on the Timer main screen.

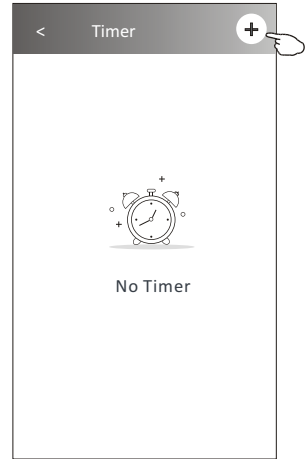
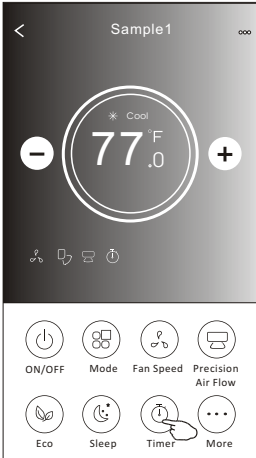

Slide up or down to select time

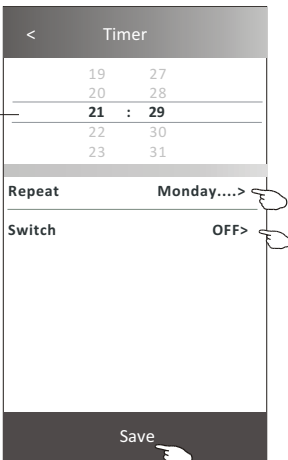

Tap repeat> then tap your desired repeat days or Once, then tap Confirm your selection.

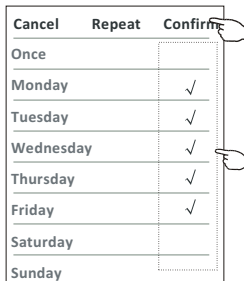

Tap Switch> then slide the screen to choose ON and Confirm.

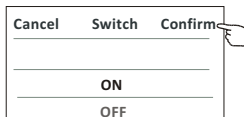

Air conditioner control

Control form2-Timer(off) setting

1. Tap the Timer button.
2. Tap + in the upper right corner of the Timer main screen.
3. Set the Time/Repeat Date/Switch(ON)/Temperature/Mode/
Fan speed/Air Flow as your desired and then tap Save.
4. The timer will appear on the Timer main screen.

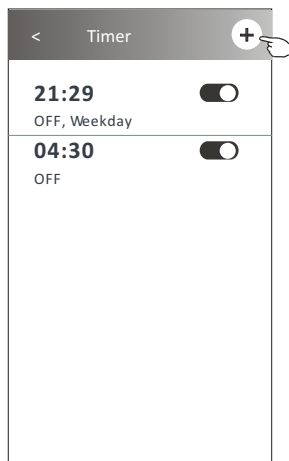
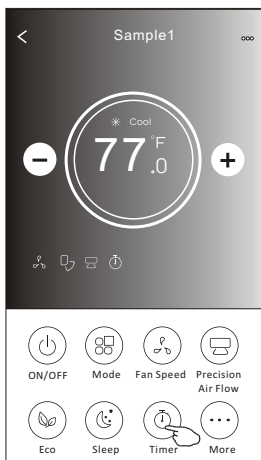

Slide up or down to select time

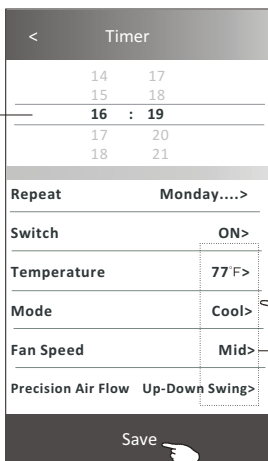

Tap repeat> then tap your desired repeat days or Once, then tap Confirm your selection.

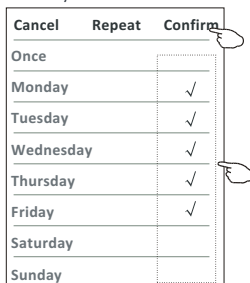

Tap Switch> then slide the screen to choose ON and Confirm.

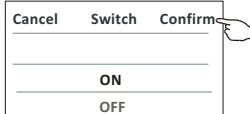

Tap Temperature/Mode/Fan Speed/ Air Flow > one by one then setas your desired as mentioned on the previous chapter and tap Confirm the setting.

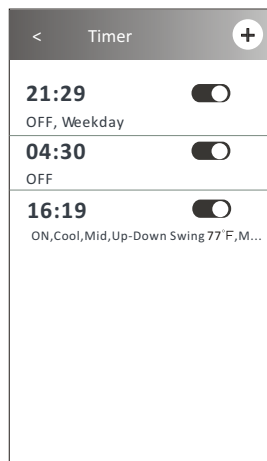

Air conditioner control

Control form2-Timer management

1.Change the Timer setting:

Tap anywhere of the timer list bar except the switch bar to get into the Timer setting screen, change the setting and then tap save.

2.Enable or Disable the Timer:

Tap the left of the switch to disable the Timer.
Tap the right of the switch to enable the Timer.

3.Delete the Timer:

Slide the list bar of the Timer from right to left until Delete button appear, then tap delete.

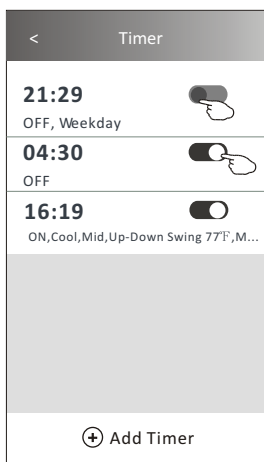
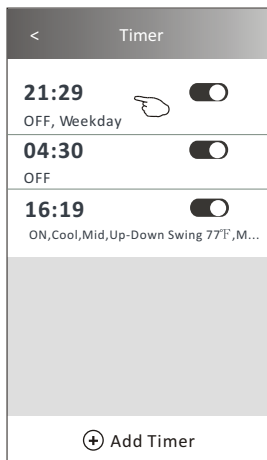

Slid left to disable the Timer.

Slid right to enable the Timer.

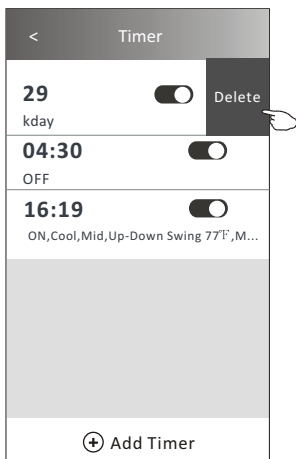

Air conditioner control

Control form2-More functions

1. Tap the More button to operate additional functions if it appears on the screen.

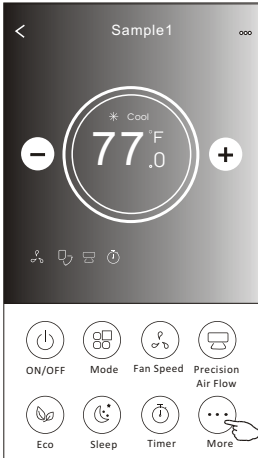

Note:
Some air conditioner model don't have the more button.

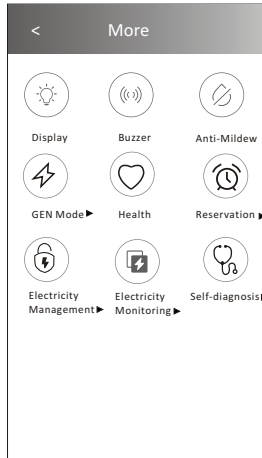

Note: The appearance maybe different , some icons will be hidden if the air conditional do no have this function or do not enable on the current mode.

2. Tap the "  " to switch on/off the indoor LED display.
Display

3. Tap the "  " to switch on/off the buzzing if it is available on the screen.
Buzzer

4. Tap the "  " button to activate the Anti-Mildew function, if it is available on the screen.
Anti-Mildew

After AC turning off , it will start drying , reduce residual moisture and prevent mould, after function finish, it will automatically turn off.

5. Tap the "  " button to switch on/off the healthy function, if it is available on the screen.
Health

It activate the antibacterial ioniser function.This function only for models with the ioniser generator.

6. Tap the "GEN Mode" button, if it is available on the screen.
In this Mode, you can choose one of the three levels of current.
The air conditioner will maintain proper current to save energy.

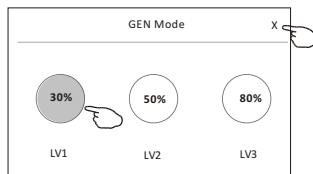
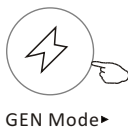

Air conditioner control

Control form2-More functions

7. Tap the "Electricity Monitoring" button if it is available on the screen.

In this function, you can monitor the air conditioner electricity consumption.



Electricity Monitoring

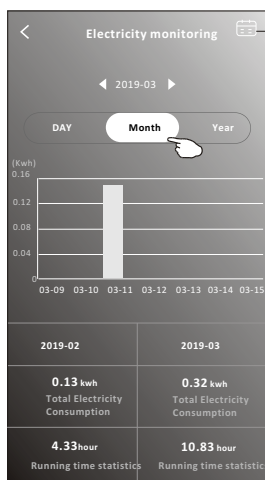
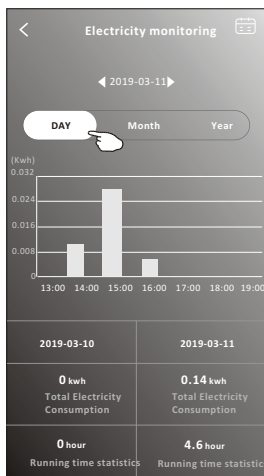

You can tap this button to pop up the calendar then select the date.

8. Tap the "Self-Cleaning" button, if it is available on the screen.



Self-Cleaning

Check the details of the Self-Cleaning function on User Manual.

9. Tap the "8°C Heat" button, if it is available on the screen.

This function help keep the room temperature over 8°C.

Check the details of the 8°C Heat function on User Manual.



8°C Heat

10. Tap the "Reservation" button, if it is available on the screen.

You can set the time, repeat day, temperature, mode, fan speed, air flow as you desired and then tap Save to activate the function.



Reservation

The air conditioner will automatically reach your settings at the appointment time.

Reservation	
14	17
15	18
16	: 19
17	20
18	21

Repeat setting	Monday... >
Temperature	77°F >
Mode	Cool >
Fan Speed	Mid >
Precision Air Flow	Up-Down Swing >

Save

16:19:00

ON, Cool, Mid, Up-Down Swing 77°F, M...

After the reservation is set up, the air conditioner will automatically reach your set requirement at your appointment time.

Air conditioner control

Control form2-More functions

11. Tap the "Self-diagnosis" button, if it is available on the screen.

The air conditioner will automatically diagnosis itself and indicate the Error code and the problem instructions if possible.

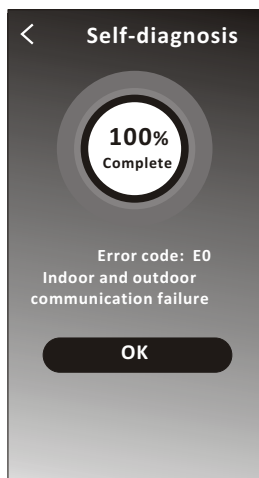
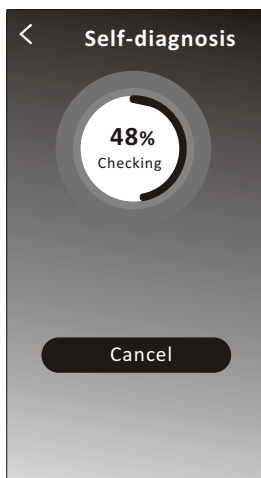

12. Tap the "  " button if it is available on the screen.

This function allow the air conditioner to turn on/off the display automatically according to the light intensity.

13. Tap the "  " button if it is available on the screen.

In this function, the air conditioner will blow soft airflow through the micro holes on the deflector.

Air conditioner control

Device details and management

Tap  on control form1 or tap ... on control form2 , get into the device details screen. Here you can get some useful information and sharing the device to other accounts. Check the following pictures and instructions carefully.

Control form1

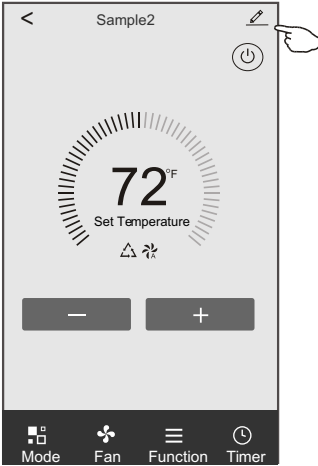

Control form2



	<div data-bbox="356 973 621 1428" style="border: 1px solid black; padding: 5px;"> <p>< Details of device</p> <p>Information</p> <p>Modify Device Name *** ></p> <p>Device Location Dining Room ></p> <p>Check Device Network Check Now ></p> <p>Supported Third-part Control</p> <p>Others</p> <p>Device Sharing ></p> <p>Device Info ></p> <p>Feedback ></p> <p>Check for Firmware Update ></p> <p>Remove Device</p> </div>	
Tap to change the device location to another room		Tap to check the network status
		Tap to check the network status
		Tap to got the instruction for connecting the amazon alexa or Google Assistant voice controller
		Tap to sharing the device to other account
		Tap to check the Virtual ID/Wi-Fi name/IP address MAC address/Time Zone/Wi-Fi single strength
Feed back the problems or some suggestions to the APP administrator.		Check and update the firmware
		Tap to remove the device and the device will be reset automatically once be deleted.

Air conditioner control

Device details and management

How to share the devices to other accounts?

1. Tap "Device Sharing" and pop up Device Sharing screen.
2. Tap "Add Sharing".
3. Select the region and enter the account which you want to sharing.
4. Tap "Completed", the account will appear on your sharing list.
5. The received sharing members should hold pressing the home screen and slide down to refresh the device list, the device will appear on the device list.

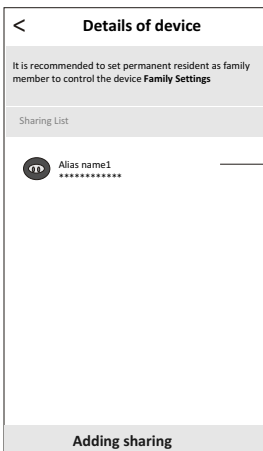
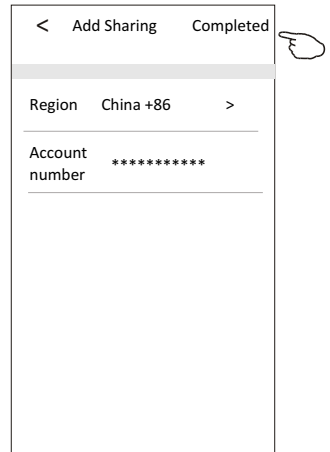
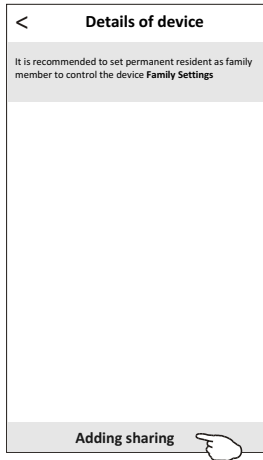
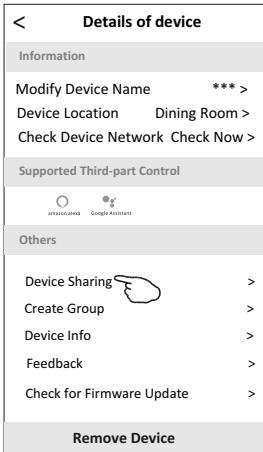

Hold the bar about 3s then you can delete the sharing account.

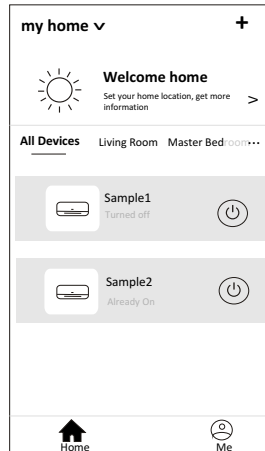

Hold on and slide down to refresh the device list

Account management

Account Profile setting

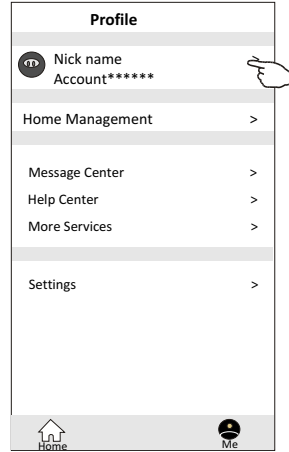
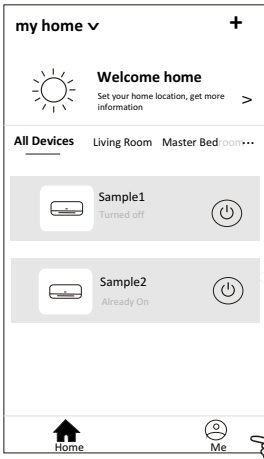

Change the nick name of your account

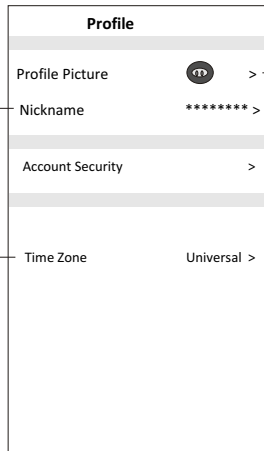
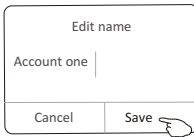

Select a picture for the account from local album

Select the time zone

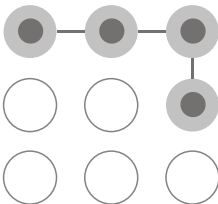

Set a pattern password for launching the APP

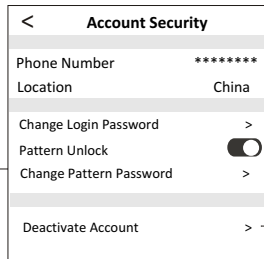

Change the password like reset password on page7

Tap the switch to enable or disable the Pattern password

Please carefully to deactivate the account for all data will be deleted.

Account management

Home(Family) management

1. Tap the name of home at the left upper corner of the Home Screen and select the Home Management.
Or tap Me and tap Home Management.
2. Tap one of the Homes in the Home list and get into Home Settings screen.

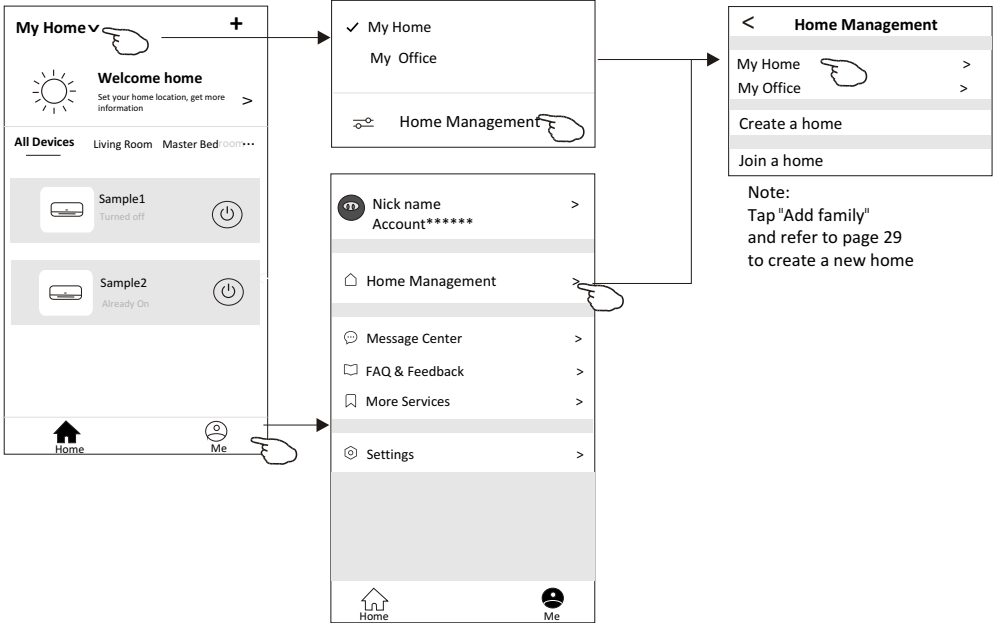

3. Set the Home as the following indicators.

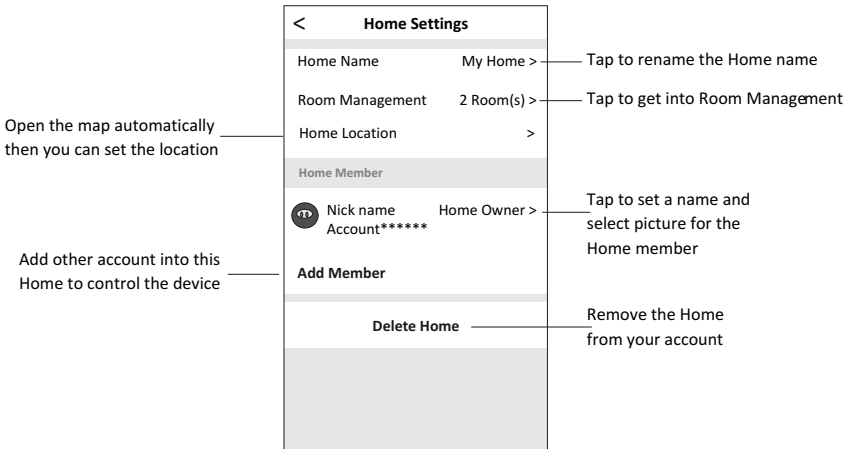

Notice

1. For technical update, there is maybe deviation of the actual items from what is on the manual. We express our apologies. Please refer to your actual product and APP.
2. Smart air conditioner APP can be altered without notice for quality improvement and also be deleted depending on the circumstances of manufacturing firms .
3. In case Wi-Fi signal strength is weakened, smart App may be disconnected. So make sure the indoor unit near to wireless router.
4. DHCP server function should be activated for wireless router.
5. The internet connection may fail because of a firewall problem. In this case, contact your internet service provider.
6. For smart phone system security and network setting, make sure Smart air conditioner APP is trusted.

Trouble Shooting

Description	Analysis of cause
<p>Air conditioner can't be configured successfully</p>	<p>1. Check the mobile connected WLAN router SSID and password is correct; 2. Check whether there are additional settings of WLAN router as shown below. 1) Firewall by router itself or by PC 2) MAC address filtering 3) Hidden SSID 4) DHCP server Reboot WLAN router, mobile device and air conditioner (WLAN module) and connect air conditioner by CF mode again. Before rebooting, check nobody has already connected to same air conditioner.</p>
<p>Mobile can't control air conditioner</p>	<p>1. When air conditioner (WLAN module) is rebooted and app displays Device remove, ignoring this confirmation will lead to mobile device losing control permission of the air conditioner. You will need to connect the air conditioner by CF mode again. 2. In case of power failure, mobile device will lose control permission of air conditioner for 3 minutes after power failure. (Notification will now show up on the mobile device.) If you cannot control the app (air conditioner) even after power restored, you will need to connect the air conditioner by CF mode again.</p>
<p>Mobile can't find air conditioner</p>	<p>1. App display Air conditioner Device offline. Please check the following conditions. 1) The air conditioner has been reconfigured. 2) Air conditioner out of power. 3) Router out of power. 4) Air conditioner can't connect to router. 5) Air conditioner can't connect to network through the router. 6) Mobile device can't connect to network. 2. After adding the device, it disappears in device list . Hold and slide down to refresh the device list. If it has no change, shut down the app and start again.</p>



Manuel d'utilisation de la fonction Wi-Fi



Cette description s'applique aux climatiseurs dotés de la fonction Wi-Fi. Veuillez lire ce manuel attentivement avant d'utiliser ce produit et conservez-le précieusement pour toute consultation ultérieure.

Commençons-nous !

Guide d'utilisation. Veuillez prendre les instructions simples ci-dessous comme référence.

Étapes d'Opération	Items d'Opération	Nouveau Compte	Réinstallez l'Application (déjà enregistré)
Étape 1	Téléchargez et Installez l'application	OUI	OUI
Étape 2	Activez l'application	OUI	OUI
Étape 3	Créez le Compte	OUI	NON
Étape 4	Se connectez	OUI	OUI
Étape 5	Ajoutez l'appareil à contrôler	OUI	L'Appareil Enregistré est connecté.

Remarque : si vous avez enregistré le compte et ajouté l'appareil auparavant, lorsque vous réinstallez l'application et vous connectez, l'appareil ajouté restera encore.

Avertissement FCC (ID FCC: 2ANDL-TYWE1S/2ANDL-TCWBRCU1)

Cet appareil est conforme à la partie 15 des Règles FCC. L'opération est soumise aux deux conditions suivantes : (1) Cet appareil ne doit pas causer d'interférences nuisibles, et (2) cet appareil peut accepter toute interférence, y compris les interférences qui peuvent causer un fonctionnement indésirable.

Tout changement ou toute modification sans approbation en terme explicite par la partie responsable de la conformité pourraient annuler le droit d'utilisateur à manipuler cet équipement.

Note:Cet équipement a été testé et s'est avéré conforme aux limites des appareils numériques de Classe B, conformément à la partie 15 des Règles FCC. Ces limites sont conçues pour fournir une protection raisonnable contre les interférences nuisibles dans une installation résidentielle. Cet équipement génère, utilise et peut émettre de l'énergie radiofréquence (RF). S'il n'est pas installé et utilisé conformément aux instructions, il peut provoquer des interférences nuisibles à la radiocommunication. Cependant, il n'y a aucune garantie que les interférences ne se produiront pas dans une installation particulière. Si cet équipement provoque des interférences nuisibles à la radiodiffusion ou à la réception de télévision, ce qui peut être déterminé en éteignant et en allumant l'équipement. L'utilisateur est encouragé à essayer de corriger l'interférence en appliquant l'une ou plusieurs des mesures suivantes :

- Réorientez ou déplacez l'antenne de réception.
- Augmentez la distance entre l'équipement et le récepteur.
- Connectez l'équipement à une prise femelle d'un circuit différent de celui auquel le récepteur est connecté.
- Consultez le revendeur ou un technicien expérimenté en radiodiffusion/télévision pour une assistance.

La distance entre l'utilisateur et l'appareil ne doit pas être inférieure à 20cm.

CONTENUS

Spécifications du Module Wi-Fi et informations de base	1
Téléchargez et Installez l'application	2
Activez l'application	3
Inscription	4
Se connectez.....	6
Ajoutez l'appareil.....	8
Contrôle du climatiseur	10
Gestion de compte	28
Dépannage	30

Spécifications du Module Wi-Fi et informations de base

1. Spécifications minimales sur un téléphone intelligent :

Version Android 5.0 ou supérieure

Version IOS 9.0 ou supérieure

2. Paramètres de base pour le module Wi-Fi

Paramètres	Détails
Fréquence du réseau	2.400 - 2.500GHz
Normes de WLAN	IEEE 802.11 b/g/n(canaux 1-14)
Support de pile de protocoles	IPv4/IPv6/TCP/UDP/HTTPS/TLS/MulticastDNS
Support de sécurité	WEP/WPA/WPA2/AES128
Support de type de réseau	STA/AP/STA+AP

3. Guide d'installation pour USB wifi seulement

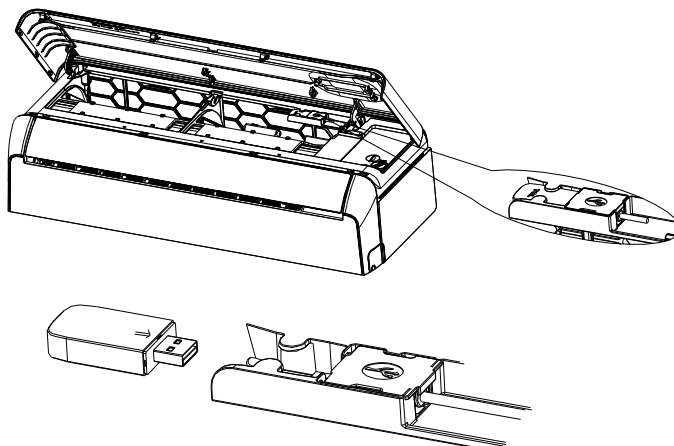

Téléchargez et Installez l'application



SmartLife-SmartHome

Pour téléphone intelligent Android

Méthode 1 : Veuillez scanner le code QR avec un scanner de navigateur, téléchargez et installez l'application.

Méthode 2 : Activez le « Play Store » de Google sur votre téléphone intelligent et recherchez « SmartLife-SmartHome », Téléchargez et Installez l'application.



Pour téléphone intelligent IOS

Méthode 1 : Veuillez scanner le code QR et suivez les conseils pour accéder à « AppStore ». Téléchargez et installez l'application

Méthode 2 : Activez l'« AppStore » sur votre téléphone intelligent Apple et recherchez « SmartLife-SmartHome », Téléchargez et Installez l'application.



Note :

Veuillez activer les autorisations de Stockage/Emplacement/Caméra pour cette application lors de l'installation. Sinon, il rencontrera des problèmes lors du fonctionnement.

Activez l'application

La première fois que l'application est utilisée, elle devra être activée.

1. Lancez l'application « SmartLife-SmartHome » sur votre téléphone intelligent.



SmartLife-SmartHome

2. Méthode 1 : appuyez sur le bouton « Scan » (« Scannez ») et scannez le code QR correct pour l'activer.

Méthode 2 : appuyez sur « or Enter Activation Code » (« ou Entrez le Code d'Activation ») en bas de l'écran, puis entrez le code d'activation et appuyez sur « CONFIRM » (« CONFIRMEZ »).

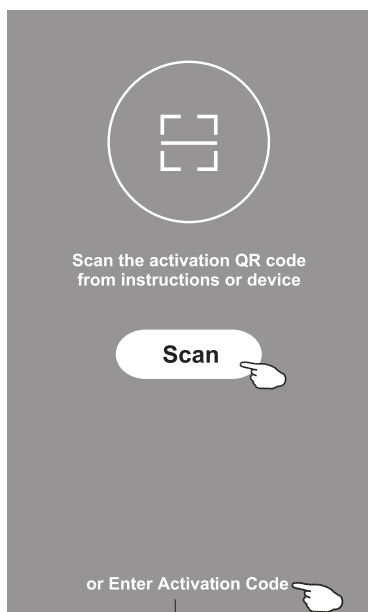

Activez le code QR et le code d'activation



Remarque : Sans code QR ou code d'activation, vous ne pouvez pas activer l'application et l'utiliser. Veuillez garder-les en toute sécurité.

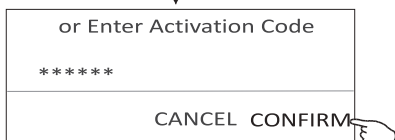

Inscription

1. Si vous n'avez pas de compte, appuyez sur le bouton « Register » (« Créez un compte »).
2. Lisez la Politique de Confidentialité et appuyez sur « Agree » (« Accepter »).

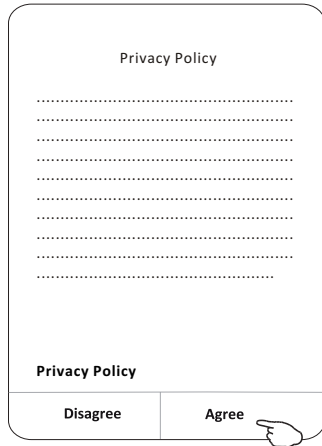
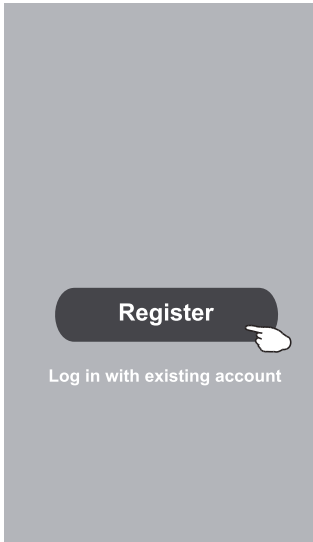

3. Appuyez sur « > » et choisissez le pays.
4. Entrez votre adresse électronique.
5. Appuyez sur le bouton « Obtain verification code » (« Obtenez le code de vérification »).

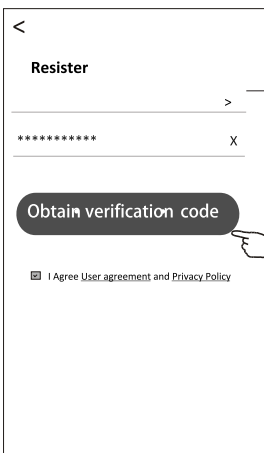

Entrez votre adresse électronique ici

Recherchez le pays ou faites glisser l'écran vers le haut/bas pour trouver et choisir le Pays.



Inscription

- Entrez le code de vérification que vous avez reçu par e-mail.
- Définissez le Mot de Passe avec 6 à 20 caractères, y compris les caractères et les chiffres.
- Appuyez sur « Done ».

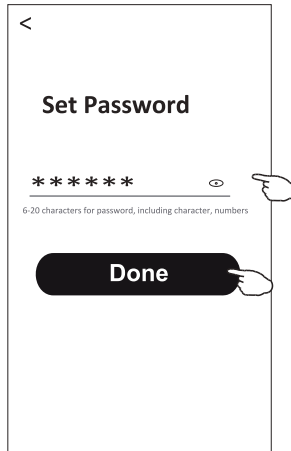
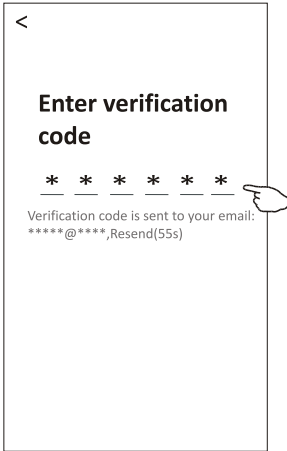

Se connectez

- Appuyez sur « Log in with existing account » (« Se connectez avec un compte existant »).
- Saisissez votre compte et votre mot de passe inscrits.
- Appuyez sur le bouton « Log in » (« Se connectez »)

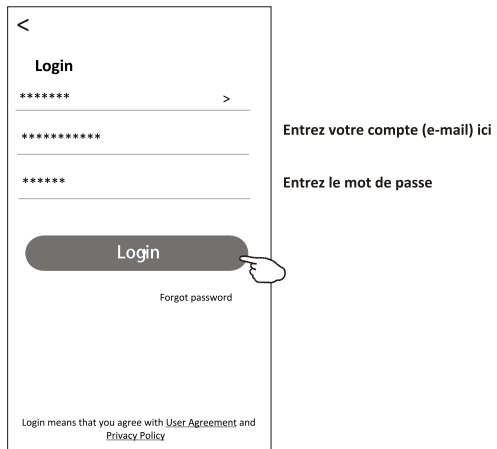
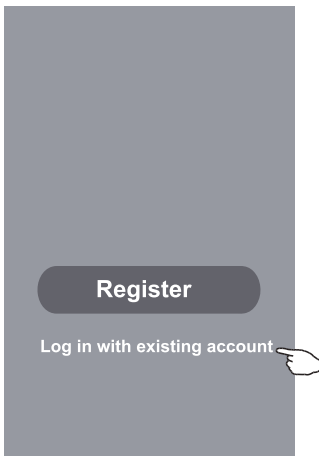

Se connectez

La première fois que l'application est utilisée, créer une famille est nécessaire :

4. Appuyez sur « Create family ».
5. Nommez la famille.
6. Définissez l'emplacement.
7. Choisissez les pièces par défaut ou ajoutez de nouvelles pièces.
8. Appuyez sur « Done » et « Completed ».

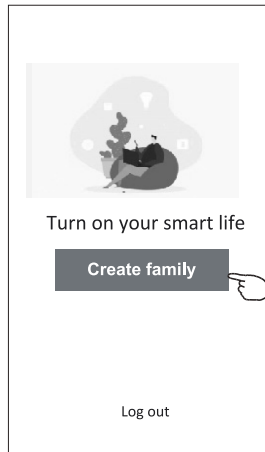

Famille créée avec succès

Voir la famille Terminé

Choisissez la pièce recommandée ou créez une nouvelle pièce, puis appuyez sur « Done »

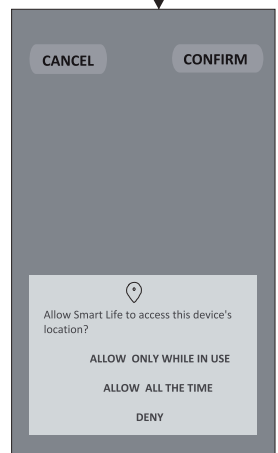
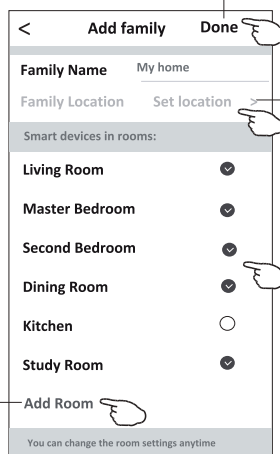
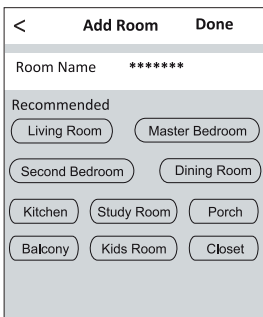

 **Note :**
L'application peut activer la carte sur votre téléphone et vous pouvez définir l'endroit où vous vous trouvez.

Se connectez

Mot de passe oublié

Si vous avez oublié le mot de passe ou si vous voulez le réinitialiser, procédez comme suit :

1. Appuyez sur « Mot de passe oublié ».
2. Entrez votre compte (adresse e-mail) et appuyez sur le bouton « Obtenir un code de vérification ».
3. Entrez le code de vérification que vous avez reçu par e-mail.
4. Définissez le nouveau mot de passe et appuyez sur le bouton « Done ».

<

Login

***** >

Email address

Password

Log in

Forgot password

Login means that you agree with [User Agreement](#) and [Privacy Policy](#)

<

Forgot password

***** >

***** X

Obtain verification code

<

Enter verification code

* * * * *

Verification code is sent to your email:
*****.Resend(55s)

<

Set Password

* * * * * *

6-20 characters for password, including character, numbers

Done

Ajoutez l'appareil

Il existe 2 modes CF (Connexion rapide) et AP (Point d'accès) pour ajouter un appareil.

Mode CF

1. Allumez l'unité intérieure, pas besoin de lancer le climatiseur.
2. Cliquez sur « + » dans le coin supérieur droit de l'affichage « Home » ou appuyez sur « Add device » dans la pièce qui n'a pas d'appareil.
3. Appuyez sur le logo « Split Air conditioner ».
4. Saisissez le mot de passe du même réseau Wi-Fi que votre téléphone intelligent est connecté, puis appuyez sur « Next ».
5. Sélectionnez « CF Mode » dans le coin droit, puis suivez les instructions à la page précédente ou à l'écran pour réinitialiser le module Wi-Fi, puis tapez « Next ».
6. Vous pouvez voir le taux de pourcentage du processus de connexion, en même temps « PP », « SA », « AP » brillant à son tour sur l'affichage intérieur.
« PP » signifie « Recherche du routeur »
« SA » signifie « Connecté au routeur »
« AP » signifie « Connecté au serveur »

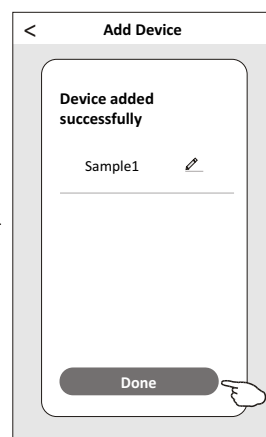
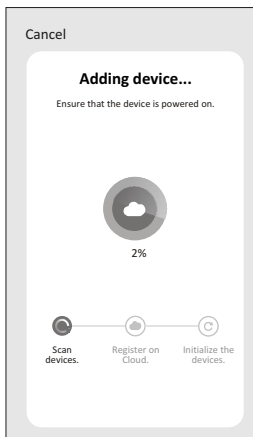
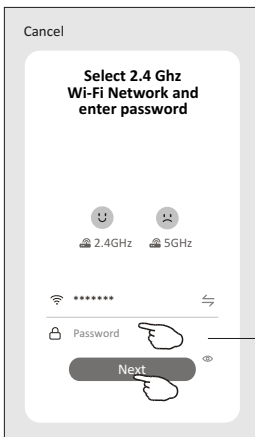
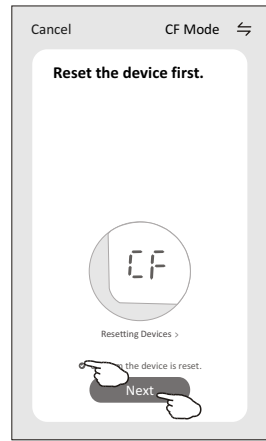
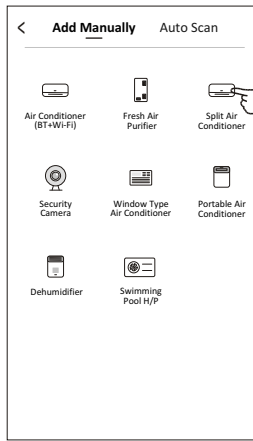
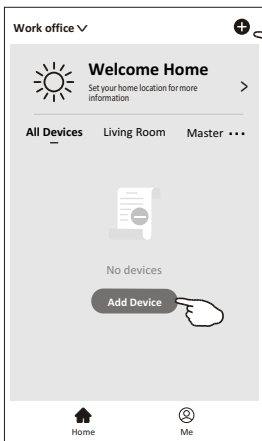

Ajoutez l'appareil

Il existe deux méthodes pour ajouter l'appareil.

Mode 2-AP

1. Mettez en marche l'unité intérieure, pas besoin de lancer le climatiseur.
 2. Cliquez sur « + » dans le coin supérieur droit de l'écran « Accueil » ou appuyez sur « Ajouter un appareil » dans la pièce où il n'y a pas d'appareil.
 3. Appuyez sur le logo « Split Air conditioner ».
 4. Saisissez le mot de passe du même réseau Wi-Fi que votre téléphone intelligent est connecté, puis appuyez sur « Next ».
 5. Sélectionnez « AP Mode » dans le coin droit, puis suivez les instructions à la page précédente ou à l'écran pour réinitialiser le module Wi-Fi, puis tapez « Next ».
 6. Lisez attentivement les instructions et appuyez sur « Connecter maintenant ».
 7. Dans l'écran de configuration du réseau, sélectionnez "SmartLife-****", puis appuyez sur « < ».
 8. Vous pouvez voir le taux de connexion en pourcentage, en même temps « PP », « SA », « AP » clignotent en défilement sur l'écran intérieur.
- « PP » signifie « Recherche du routeur »
 « SA » signifie « Connecter au routeur »
 « AP » signifie « Connecter au serveur »

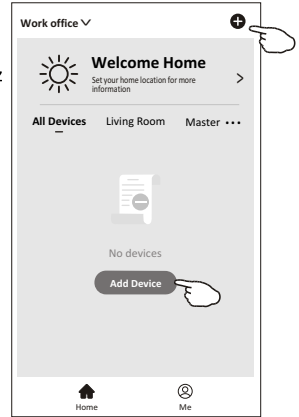

Contrôle du climatiseur

L'affichage de contrôle de l'appareil apparaîtra automatiquement après l'ajout de l'appareil.

L'affichage de contrôle de l'appareil apparaîtra manuellement en appuyant sur le nom de l'appareil sur l'écran « Home » (« Accueil »).

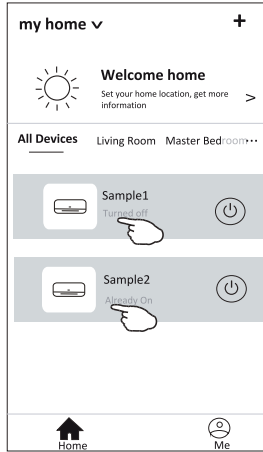

Note :

Il existe deux formes de contrôle différentes basées sur un logiciel ou un firmware de module Wi-Fi.

Veuillez lire attentivement le manuel basant sur l'interface de contrôle réel.

Forme de contrôle 1

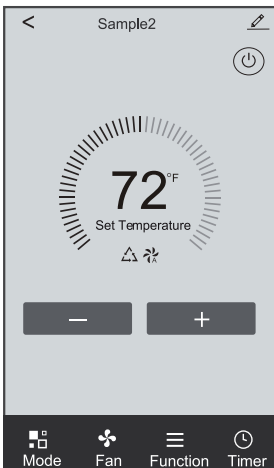

Forme de contrôle 2

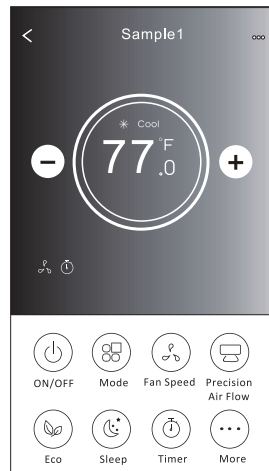

Contrôle du climatiseur

Forme de contrôle 1

Interface de « Main control » (« Contrôle principal »).

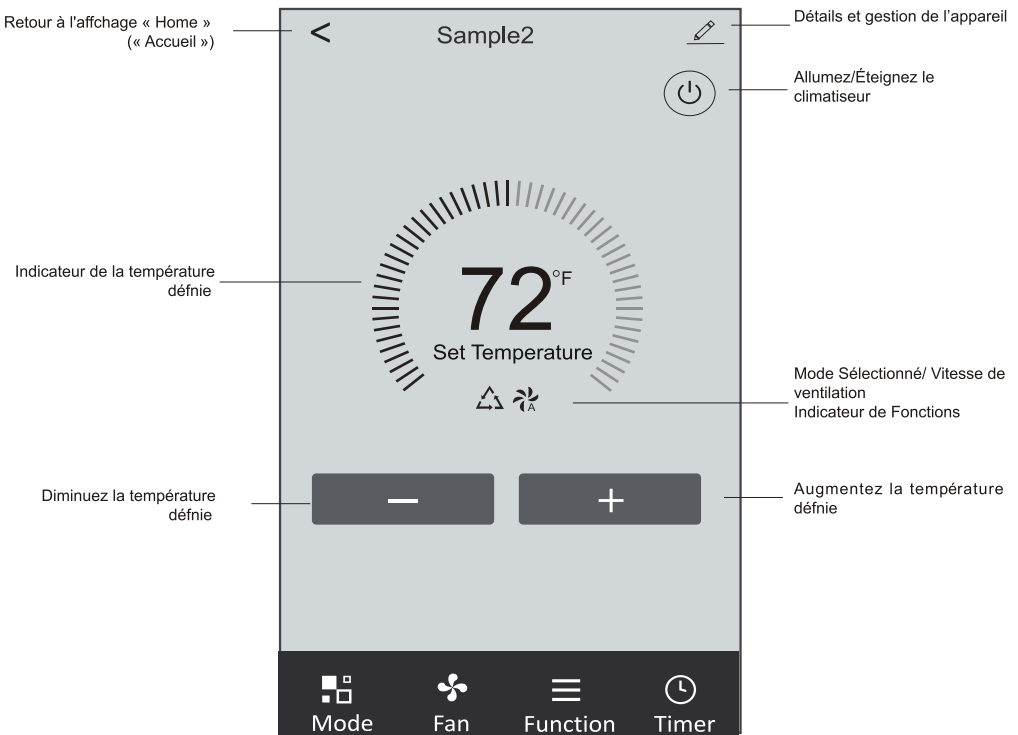

Contrôle du climatiseur

Forme de contrôle 1 - Configuration de mode

1. Appuyez sur « Mode » (« Mode ») pour faire apparaître l'affichage « Mode » (« Mode »).
2. Sélectionnez l'un des modes Feel/Cool/Heat/Dry/Fan (Commutation intelligente de refroidissement et de chauffage/ Refroidissement/Chauffage/Déshumidification d'air/Ventilation).
3. Appuyez sur n'importe où autour de la température définie pour annuler la configuration « Mode » (« Mode »).

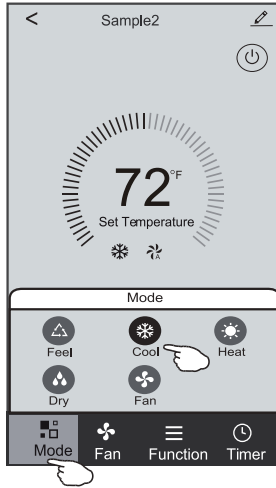

Forme de contrôle 1 - Sélectionnez la vitesse de ventilation

1. Appuyez sur « Fan » (Ventilation) pour faire apparaître l'affichage « Fan » (Ventilation).
2. Sélectionnez l'une des vitesses de ventilation High/med/Low/Auto (Haute vitesse/Vitesse moyenne/Basse vitesse/ Vitesse automatique)..
3. Appuyez sur n'importe où autour de la température définie pour annuler la sélection.

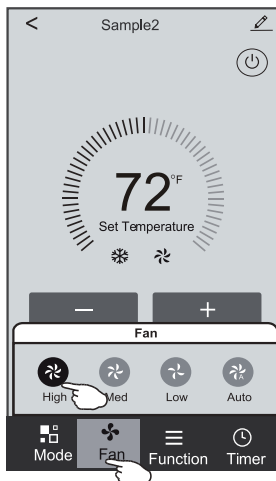

Contrôle du climatiseur

Forme de contrôle 1 - Configuration des fonctions

1. Tapez « Fonction » (« Fonction ») pour faire apparaître l'affichage « Fonction » (« Fonction »).
2. Sélectionnez l'une des fonctions « Sleep/Turbo/ECO » (« Sommeil/Turbo/ECO »).
3. Sélectionnez « UP-DOWN/LEFT-RIGHT » (« HAUT-BAS/GAUCHE-DROIT ») pour le swing automatique avec la direction « UP-DOWN/LEFT-RIGHT » (« HAUT-BAS/GAUCHE-DROIT »).
4. Tapez n'importe où autour de la température définie pour annuler la configuration « Fonction » (« Fonction »).

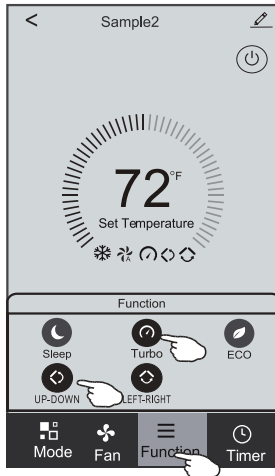

Forme de contrôle 1 - Ajout de « Timer » (« Minuterie »)

1. Appuyez sur « Timer » (« Minuterie ») pour faire apparaître l'affichage « Add Timer » (« Ajoutez une Minuterie »).
2. Appuyez sur « Add Timer » (« Ajoutez une Minuterie »).

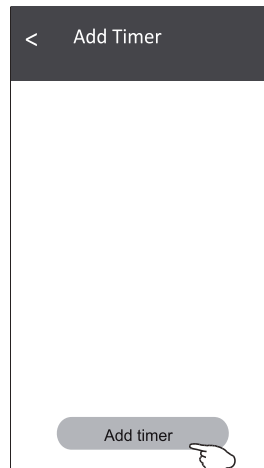
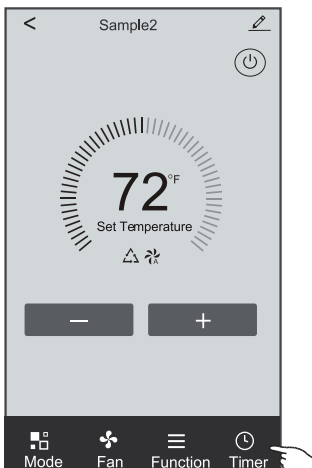

Contrôle du climatiseur

Forme de contrôle 1 - Ajout de « Timer » (« Minuterie »)

3. Sélectionnez l'heure, les jours de répétition et « Timer on/off » (« Minuterie activée/désactivée »).
4. Sélectionnez le « Mode/Fan speed/Function » (« Mode/Vitesse de ventilation/Fonction ») et sélectionnez la température définie pour « Timer on » (« Minuterie activée »).
5. Appuyez sur « Save to add the timer » (« Enregistrez et ajoutez la minuterie »).

Timer on (Minuterie activée)

Annulez la « Timer » (« Minuterie »).

Configuration des heures

Configuration du mode

Configuration de la vitesse de ventilation

Configuration de la température

Timer off (Minuterie désactivée)

Soumettez la « Timer » (« Minuterie »).

Configuration des minutes

Configuration du jour

Configuration de « Timer on/off » (« Minuterie activée/désactivée »)

Forme de contrôle 1 - Gestion de « Timer » (« Minuterie »)

1. Appuyez sur la barre de la minuterie pour modifier la Minuterie comme le processus d'ajout de « Timer » (« Minuterie »).
2. Cliquez sur le commutateur pour activer ou désactiver la « Timer » (« Minuterie »).
3. Maintenez la barre de la Minuterie pendant environ 3 secondes et sautez « Remove Timer » (« Supprimez la Minuterie ») sur l'écran, appuyez sur « CONFIRM » (CONFIRMEZ) et supprimez la « Timer » (« Minuterie »).

Remove Timer

Remove the timer?

CANCEL CONFIRM

Contrôle du climatiseur

Forme de contrôle 2

Interface de « Main control » (« Contrôle principal »)

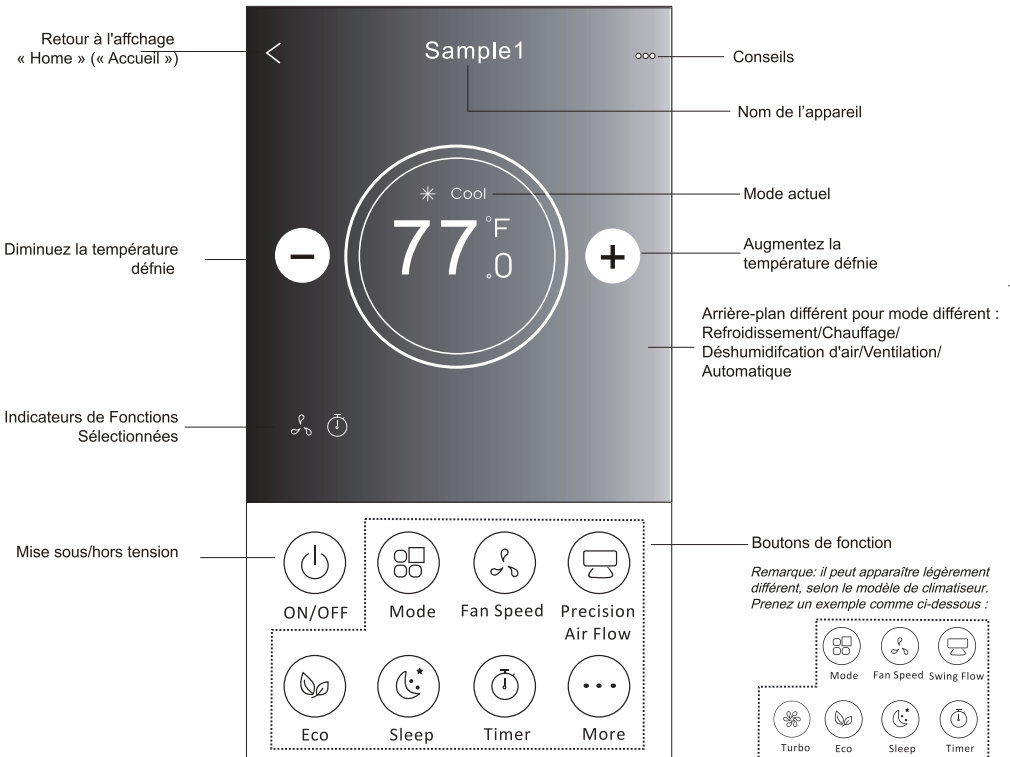

Contrôle du climatiseur

Forme de contrôle 2 - Configuration de mode

1. Appuyez sur le bouton « Mode button » (« Bouton Mode »).
2. Il y a 5 modes sur l'affichage « Mode », appuyez sur un bouton pour définir le mode de fonctionnement du Climatiseur.
3. Appuyez sur le bouton « X » pour revenir à l'affichage « Main control » (« Contrôle principal »).
4. Le mode et l'arrière-plan changeront sur l'écran.

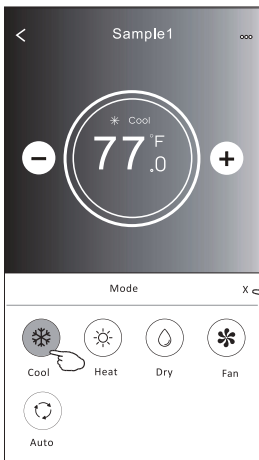
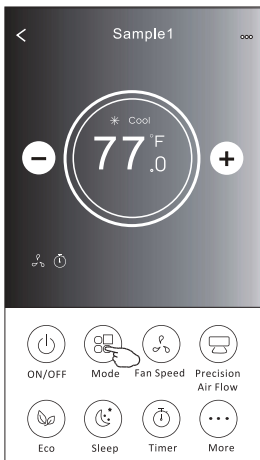

Remarque : veuillez lire les détails de chaque mode dans le mode d'emploi pour un contrôle plus confortable.

Forme de contrôle 2 - Sélection de la vitesse de ventilation

1. Appuyez sur le bouton « Fan speed » (« Vitesse de ventilation »).
2. Choisissez la « Fan speed » (« Vitesse de ventilation ») souhaitée et appuyez-la.
3. Appuyez sur le bouton « X » pour revenir à l'affichage « Main control » (« Contrôle principal »).
4. L'indicateur de « fan speed » (« Vitesse de ventilation ») sélectionné apparaît sur l'écran.

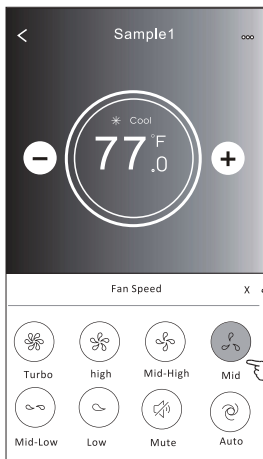
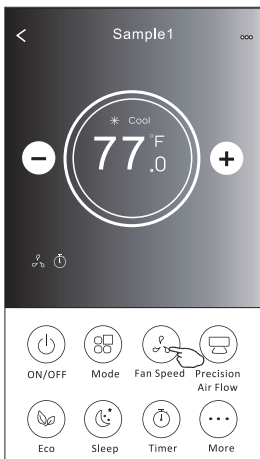

Mode (Mode)	Fan Speed Vitesse de ventilation
Refroidissement	Toutes vitesses
Ventilation	Toutes vitesses
Déshumidification d'air	
Chauffage	Toutes vitesses
Automatique	Toutes vitesses

Note :
LA FAN SPEED (VITESSE DE VENTILATION) ne peut pas être réglée en mode Dry (Déshumidification d'Air).

Note : L'affichage FAN SPEED (VITESSE DE VENTILATION) peut apparaître légèrement différent, selon le modèle de climatiseur.

Prenez un exemple comme ci-dessous :

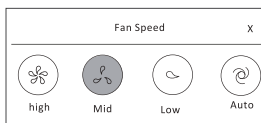

Contrôle du climatiseur

Forme de contrôle 2 - Contrôle du Débit d'Air

1. Appuyez sur le bouton « Precision Air Flow » (Débit d'Air de Précision) ou « Swing Flow » (Débit de Balayage).
2. Choisissez le débit d'air désiré et appuyez-le.
3. Appuyez sur le bouton X pour revenir à l'affichage « Main control » (« Contrôle principal »).
4. L'indicateur de « Air Flow » (« Débit d'Air ») sélectionné apparaît sur l'écran.

Note : Pour certains modèles sans vent Left-Right (Gauche-Droite) automatique, si vous l'activez, vous entendrez un bip, mais aucune action.

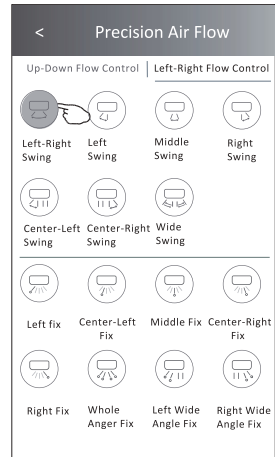
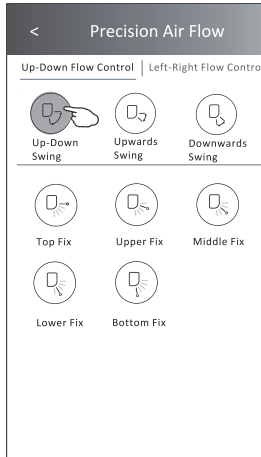
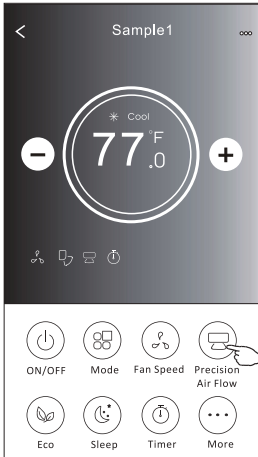

Note : L'affichage « Main control » (« Contrôle principal ») et l'affichage « Air Flow » (« Débit d'Air ») peuvent apparaître légèrement différents, selon le modèle de climatiseur. Prenez un exemple comme ci-dessous :

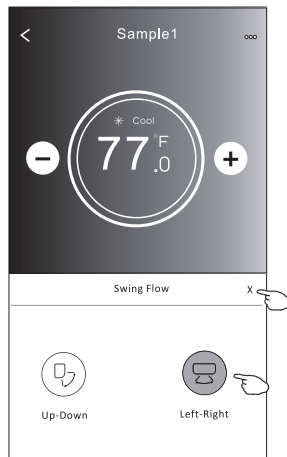
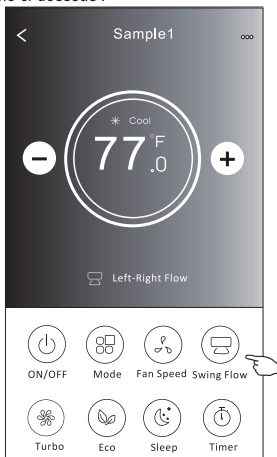

Contrôle du climatiseur

Forme de contrôle 2 - Fonction ECO

1. Pour la fonction Eco, appuyez simplement sur le bouton pour activer la fonction, le bouton s'allumera et l'indicateur apparaîtra sur l'écran.
2. Appuyez de nouveau pour désactiver la fonction.
3. Température contrôlée pour certains modèles de climatiseurs :
 En mode de « Cooling » (« Refroidissement »), la nouvelle température définie sera ≥ 78 °F.
 En mode « Heating » (« Chauffage »), la nouvelle température définie sera ≤ 77 °F.

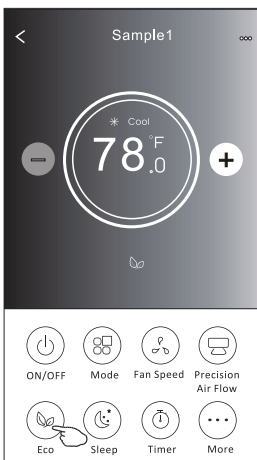
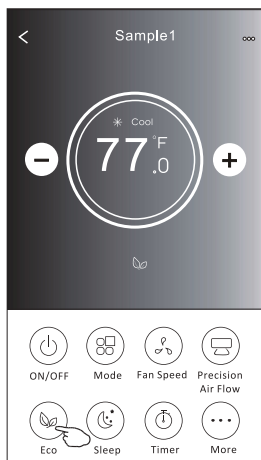

Mode	ECO activé
Refroidissement	Oui
Ventilation	
Déshumidification d'air	Oui
Chauffage	
Automatique	

ECO est désactivé en mode « Fan/ Dry/Auto » (Ventilation/Déshumidification d'air/Automatique).

Note : L'affichage « Main control » (« Contrôle principal ») et la méthode de contrôle ECO peuvent apparaître légèrement différents, selon le modèle de climatiseur.

Prenez un exemple comme ci-dessous :



Note : ECO est également désactivé en mode « Turbo/Sleep » (Turbo/Sommeil) pour certains modèles de climatiseurs.

Contrôle du climatiseur

Forme de contrôle 2 - Fonction « Sleep » (« Sommeil »)

1. Appuyez sur le bouton « Sleep » (« Sommeil »).
2. Choisissez le mode « Sleep » (« Sommeil ») souhaité et appuyez-le.
3. Appuyez sur le bouton X pour revenir à l'affichage « Main control » (« Contrôle principal »).
4. L'indicateur de mode « Sleep » (« Sommeil ») sélectionné apparaîtra sur l'écran.

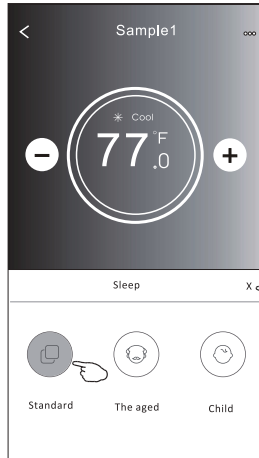
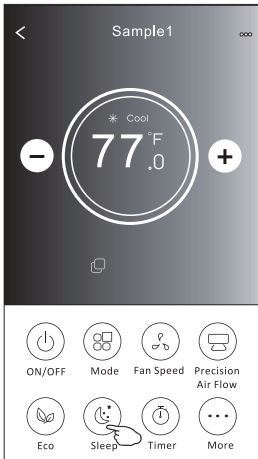

Mode (Mode)	Mode « Sleep » (« Sommeil ») activé
Refroidissement	Oui
Ventilation	
Déshumidification d'air	Oui
Chauffage	
Automatique	

Le mode « Sleep » (« Sommeil ») est désactivé en mode « Fan/ Dry/Auto » (Ventilation/ Déshumidification d'air/Automatique »).

Note :

L'affichage « Main control » (« Contrôle principal ») peut apparaître légèrement différent, selon le modèle de climatiseur. Prenez un exemple comme ci-dessous :

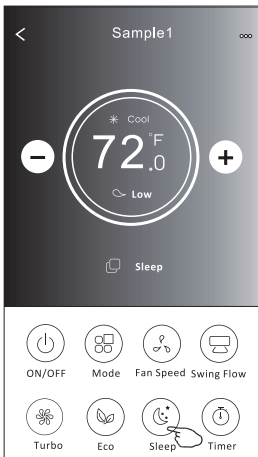

Note :

Le mode « Sleep » (« Sommeil ») est également désactivé en mode « Turbo/Sleep » (« Turbo/Sommeil ») pour certains modèles de climatiseurs.

Contrôle du climatiseur

Forme de contrôle 2 - Configuration de « Timer(on) » (« Minuterie (activée) »)

1. Appuyez sur le bouton « Timer » (« Minuterie »).
2. Appuyez sur « + » dans le coin supérieur droit de l'écran principal de « Timer » (« Minuterie »).
3. Choisissez « Time/Repeat/Switch OFF » (« Minuterie/Répétez/Commutateur Désactivez»), puis appuyez sur « Save » (« Sauvegardez »).
4. La minuterie (désactivée) apparaîtra sur l'écran principal de « Timer » (« Minuterie »).

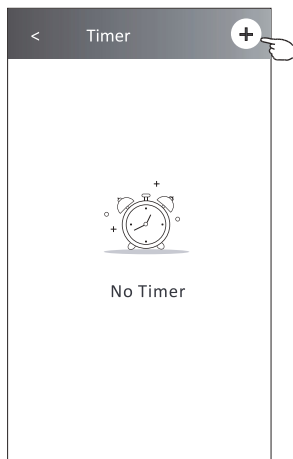

Faites glisser vers le haut ou vers le bas pour sélectionner l'heure

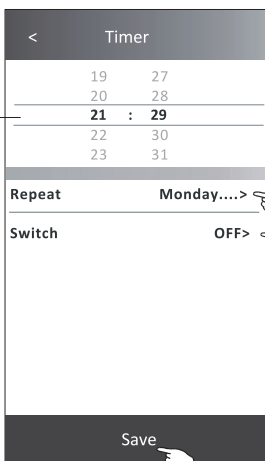

Appuyez sur « Répéter > » (« Répétez > ») > , puis sur les jours de répétition souhaités ou une fois, appuyez sur « CONFIRM » (« CONFIRMEZ ») pour achever votre sélection.

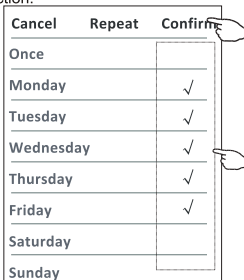

Appuyez sur « Switch > » (« Commutateur > »), puis faites glisser l'écran pour choisir « ON » (« ACTIVEZ ») et « CONFIRM » (« CONFIRMEZ »).

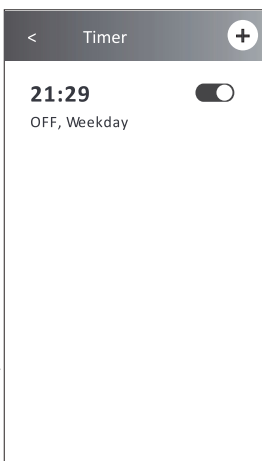
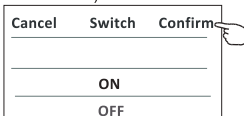

Contrôle du climatiseur

Forme de contrôle 2 - Configuration de « Timer (off) » (« Minuterie (désactivée) »)

1. Appuyez sur le bouton « Timer » (« Minuterie »).
2. Appuyez sur « + » dans le coin supérieur droit de l'écran principal de « Timer » (« Minuterie »).
3. Configurez le/la « Time/Repeat Date/Switch(ON)/Temperature/Mode/Fan speed/Air Flow » (« Minuterie/Date de Répétition/Activez/Température/Mode/Vitesse de Ventilation/Débit d'Air ») comme vous le souhaitez, puis appuyez sur « Save » (« Sauvegardez »).
4. La minuterie apparaîtra sur l'écran principal de « Timer » (« Minuterie »).

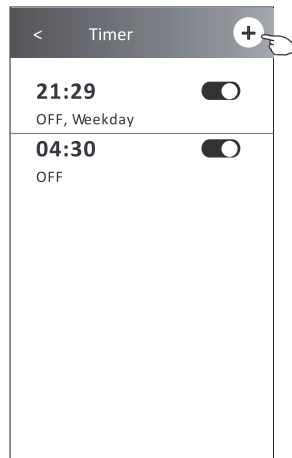
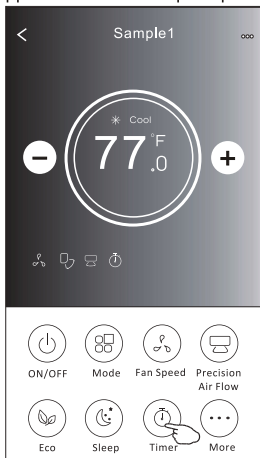

Appuyez sur « Répéter » (« Répétez ») >, puis sur les jours de répétition souhaités ou une fois, appuyez sur « CONFIRMER » (« CONFIRMEZ ») pour achever votre sélection.

Faites glisser vers le haut ou vers le bas pour sélectionner l'heure

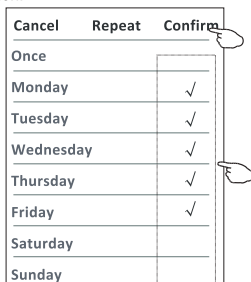
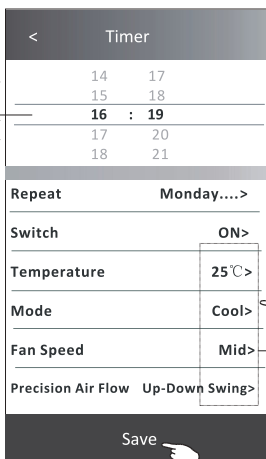

Appuyez sur « Switch > » (« Commutateur > »), puis faites glisser l'écran pour choisir « ON » (« ACTIVEZ ») et « CONFIRMER » (« CONFIRMEZ »).

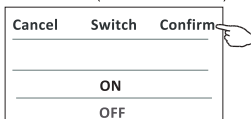

Appuyez sur « Temperature/Mode/Fan Speed/Air Flow > » (« Température/Mode/Vitesse de Ventilation/Débit d'Air > ») un par un, puis définissez-les comme vous le souhaitez, comme indiqué dans le chapitre précédent, puis appuyez sur « Confm » (« Confirmer ») pour achever la configuration.

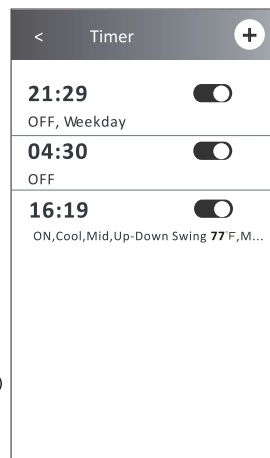

Contrôle du climatiseur

Forme de contrôle 2 - Gestion de « Timer » (« Minuterie »)

1. Changez la configuration de « Timer » (« Minuterie ») :

Appuyez sur n'importe où dans la barre de la liste de la minuterie, sauf la barre de commutation pour accéder à la « Timer » (« Minuterie »), modifiez la configuration, puis appuyez sur « Save » (« Sauvegardez »).

2. Activez ou désactivez la « Timer » (« Minuterie ») :

Appuyez sur la gauche du commutateur pour désactiver la « Timer » (« Minuterie »).

Appuyez sur la droite du commutateur pour activer la « Timer » (« Minuterie »).

3. Supprimez la « Timer » (« Minuterie ») :

Faites glisser la barre de liste de la « Timer » (« Minuterie ») de droite à gauche jusqu'à ce que le bouton « Delete » (« Supprimer ») apparaisse, puis appuyez sur « Delete » (« Supprimer »).

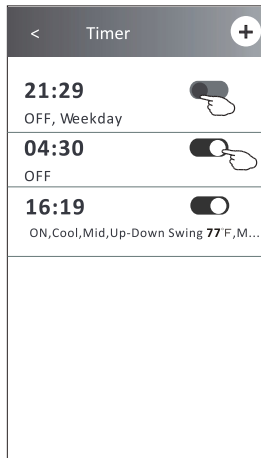

Glissez vers la gauche pour désactiver la « Timer » (« Minuterie »).

Glissez vers la droite pour activer la « Timer » (« Minuterie »).

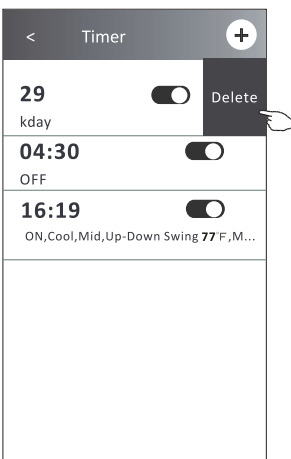

Contrôle du climatiseur

Forme de contrôle 2 - Fonctions Diverses

1. Appuyez sur le bouton « More » (« Plus ») pour utiliser des fonctions supplémentaires s'il apparaît sur l'écran.

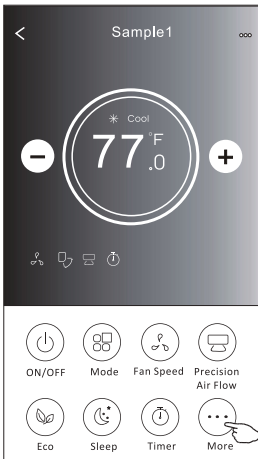

Note :

Certains modèles de climatiseurs ne disposent pas le bouton « More » (« Plus »).

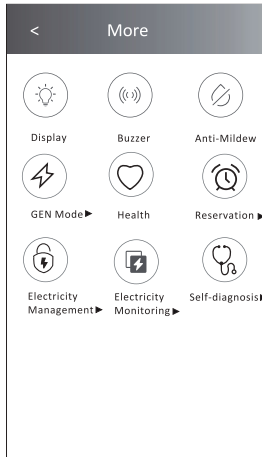

Note :

L'apparence peut être différente, certaines icônes seront masquées si le climatiseur n'a pas cette fonction ou ne s'active pas sur le mode actuel.

2. Appuyez sur  pour activer/désactiver l'affichage LED intérieur.
Display (Affichez)
3. Appuyez sur le  pour activer/désactiver le buzz s'il est disponible sur l'écran.
Buzzer (Buzzer)
4. Appuyez sur le bouton  pour activer la fonction « Anti-Mildew » (« Anti-Moisissure »), si cette fonction est disponible sur l'écran. Après l'arrêt du climatiseur, il commencera à sécher, réduira l'humidité résiduelle et empêchera la moisissure, après la fin de la fonction, il s'éteint automatiquement.
Anti-moisissure (Anti-Moisissure)
5. Appuyez sur le bouton  pour activer/désactiver la fonction Santé, si cette fonction est disponible sur l'écran. La fonction ioniseur antibactérien est activée. Cette fonction est uniquement conçue pour les modèles avec le générateur d'ions.
Health (Santé)
6. Appuyez sur le bouton « GEN Mode » (« Mode GEN », si cette fonction est disponible sur l'écran. Dans ce Mode, vous pouvez choisir l'un des trois niveaux de courant. Le climatiseur maintiendra un courant approprié pour économiser l'énergie.



GEN Mode (Mode GEN) ▶

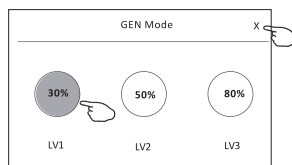

Contrôle du climatiseur

Forme de contrôle 2 - Fonctions Diverses

7. Appuyez sur le bouton « Electricity Monitoring » (« Surveillance de l'Électricité »), si cette fonction est disponible sur l'écran.

À l'aide de cette fonction, vous pouvez surveiller la consommation électrique du climatiseur.



de l'Électricité)

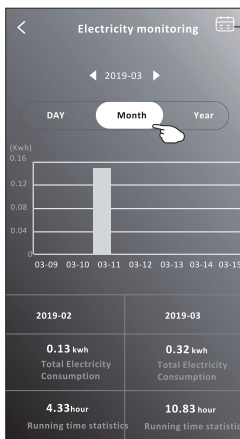
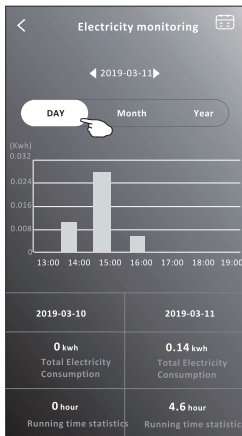

Vous pouvez appuyer sur ce bouton pour faire apparaître le calendrier, et puis, sélectionnez la date.

8. Appuyez sur le bouton , si cette fonction est disponible sur l'écran.

Self-Cleaning (Auto-Nettoyage)

Vérifiez les détails de la fonction Auto-Nettoyage dans le mode d'emploi

9. Appuyez sur le bouton , si cette fonction est disponible sur l'écran.

8°C Heat (Chauffage de 8°C)

Cette fonction permet de maintenir la température ambiante supérieure à 8°C.

Vérifiez les détails de la fonction Chauffage de 8°C dans le mode d'emploi.

10. Appuyez sur le bouton « Reservation » (« « Réservation »), si cette fonction est disponible sur l'écran.

Vous pouvez régler l'heure, la date de répétition, la température, le mode, la vitesse de ventilation, le débit d'air comme vous le souhaitez, puis appuyez sur « Save » (« Sauvegardez ») pour activer la fonction.

Le climatiseur atteindra automatiquement vos paramètres à l'heure définie.



Reservation (Réservation) ►

14	17
15	18
16	19
17	20
18	21

Repeat setting **Monday...** >

Temperature **77°F** >

Mode **Cool** >

Fan Speed **Mid** >

Precision Air Flow **Up-Down Swing** >

Save

16:19:00

ON, Cool, Mid, Up-Down Swing 77°F, M...

After the reservation is setup, the air conditioner will automatically reach your setrequirement at your appointment time.

Contrôle du climatiseur

Forme de contrôle 2 - Fonctions Diverses

11. Appuyez sur le bouton « Self-diagnosis » (« Auto-diagnostic »), si cette fonction est disponible sur l'écran.
Le climatiseur se diagnostiquera automatiquement et indiquera le code d'Erreur et les instructions de problème si possible.



Self-diagnosis (Auto-diagnostic) ►

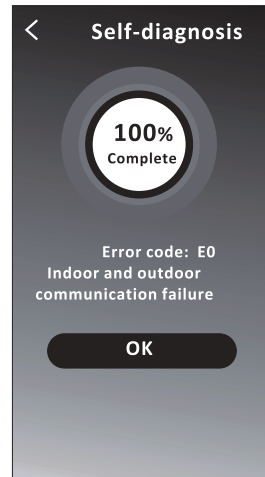
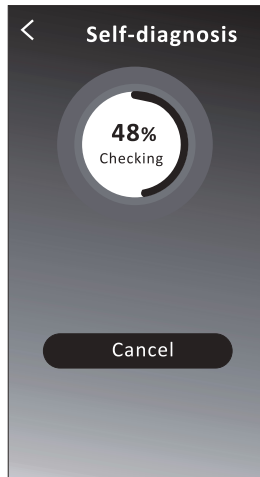

12. Appuyez sur le bouton «  » s'il est disponible à l'écran.

Photosensitive

Cette fonction permet au climatiseur d'allumer/éteindre automatiquement l'écran en fonction de l'intensité lumineuse.

13. Appuyez sur le bouton «  » s'il est disponible à l'écran.

Soft Wind

Dans cette fonction, le climatiseur souffle un flux d'air doux à travers les micro-trous du déflecteur.

Contrôle du climatiseur

Détails et gestion de l'appareil

Appuyez sur  sous forme de contrôle 1 ou appuyez sur ... sous forme de contrôle2, accédez sur l'écran des détails de l'appareil.

Ici, vous pouvez obtenir des informations utiles et partager l'appareil avec d'autres comptes.

Vérifiez attentivement les images et les instructions suivantes.

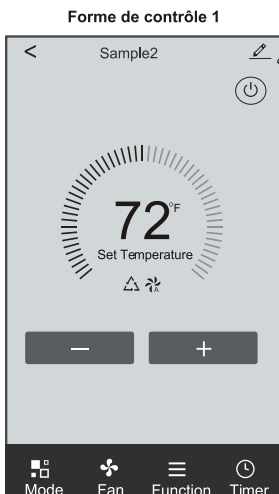

Appuyez sur ici pour changer l'emplacement de l'appareil dans une autre pièce

Retournez les problèmes ou quelques suggestions à l'administrateur de l'application

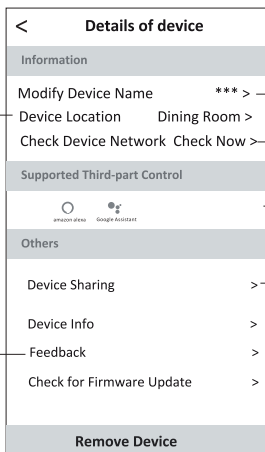

Appuyez sur ici pour vérifier l'état du réseau

Appuyez sur ici pour vérifier l'état du réseau

Appuyez sur ici pour obtenir les instructions pour connecter la commande amazon alexa ou Google Assistant

Appuyez sur ici pour partager l'appareil avec un autre compte

Appuyez sur ici pour vérifier l'ID Virtuel/Nom Wi-Fi/Adresse IP /Adresse MAC/Fuseau Horaire/ Intensité de Signal Wi-Fi

Vérifiez et mettez à jour le firmware

Appuyez sur ici pour supprimer l'appareil et l'appareil sera réinitialisé automatiquement une fois supprimé.

Contrôle du climatiseur

Détails et gestion de l'appareil

1. Appuyez sur « Device Sharing » (« Partage de l'Appareil ») et activez l'affichage « Device Sharing » (« Partage de l'Appareil »).
2. Appuyez sur « Add Sharing » (« Ajoutez un Partage ») .
3. Sélectionnez la région et entrez le compte que vous souhaitez partager.
4. Appuyez sur « Completed » (« Terminé »), le compte apparaîtra sur votre liste de partage.
5. Les membres partagés reçus doivent maintenir la pression sur l'écran « Home » (« Accueil ») et faire glisser vers le bas pour actualiser la liste des appareils, l'appareil apparaîtra sur la liste.

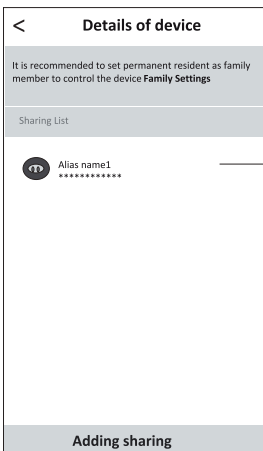
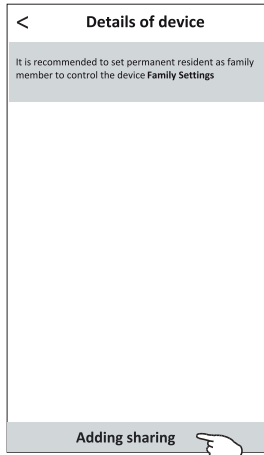
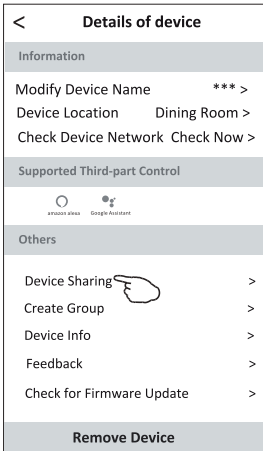

Maintenez la barre environ 3 secondes, puis vous pouvez supprimer le compte de partage.

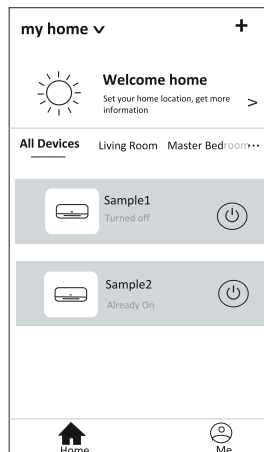

Maintenez et faites glisser vers le bas pour actualiser la liste des appareils

Gestion de compte

Configuration de Profil de Compte

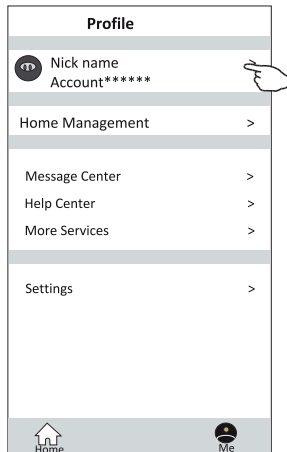
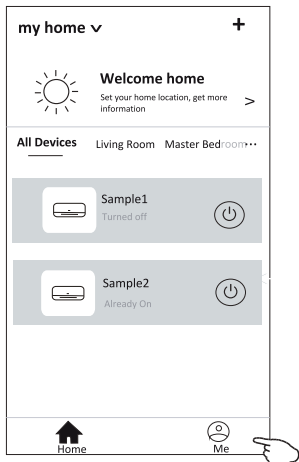

Changez le surnom de votre compte

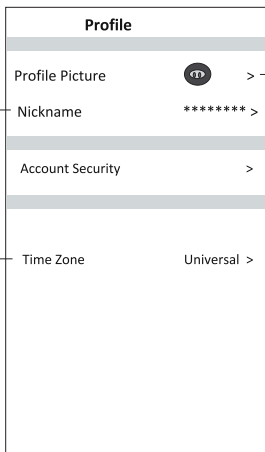
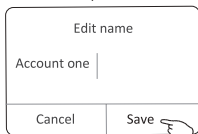

Sélectionnez le fuseau horaire

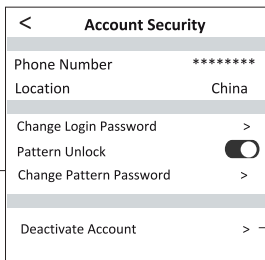

Modifiez le mot de passe comme la réinitialisation du mot de passe à la page 7

Appuyez sur le commutateur pour activer ou désactiver le mot de passe de type modèle

Veillez désactiver soigneusement le compte car toutes les données seront supprimées.

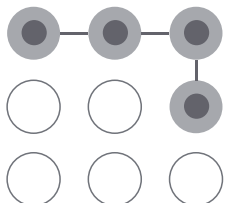

Définir un mot de passe de type modèle pour lancer l'application

Gestion de la Maison (Familiale)

- Appuyez sur le nom de la maison dans le coin supérieur gauche de l'« Home Screen » (« Écran d'Accueil ») et sélectionnez la « Home Management » (« Gestion de la Maison »).
Ou appuyez sur « Me » (« Moi »), puis sur « Home Management » (« Gestion de la Maison »).
- Appuyez sur l'une des familles dans la liste des familles et accédez sur l'écran « Family Settings » (« Paramètres de la Famille »).

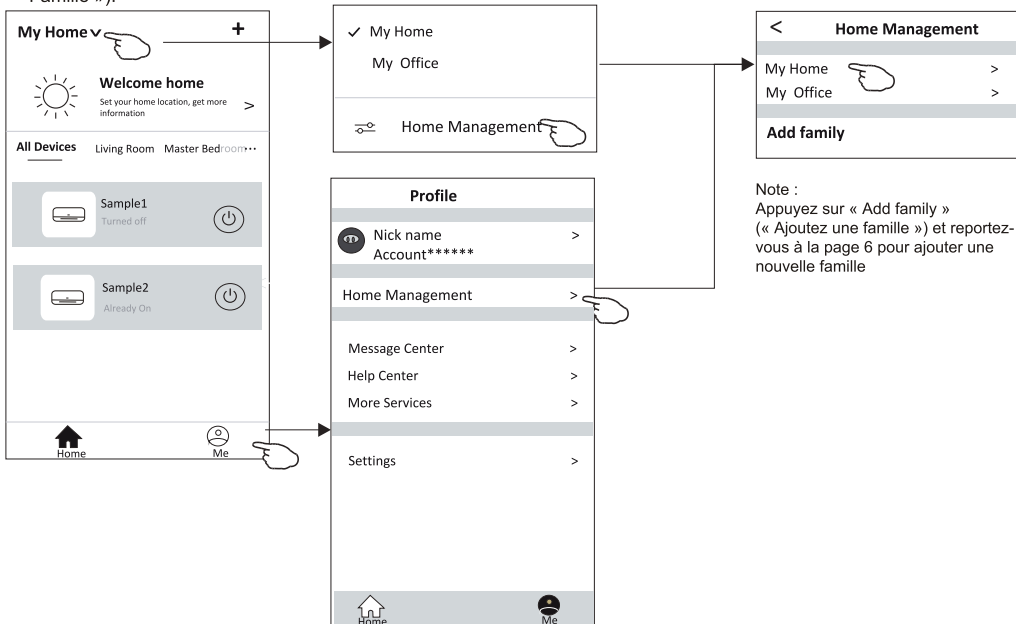

- Définissez la famille comme les indicateurs suivants.

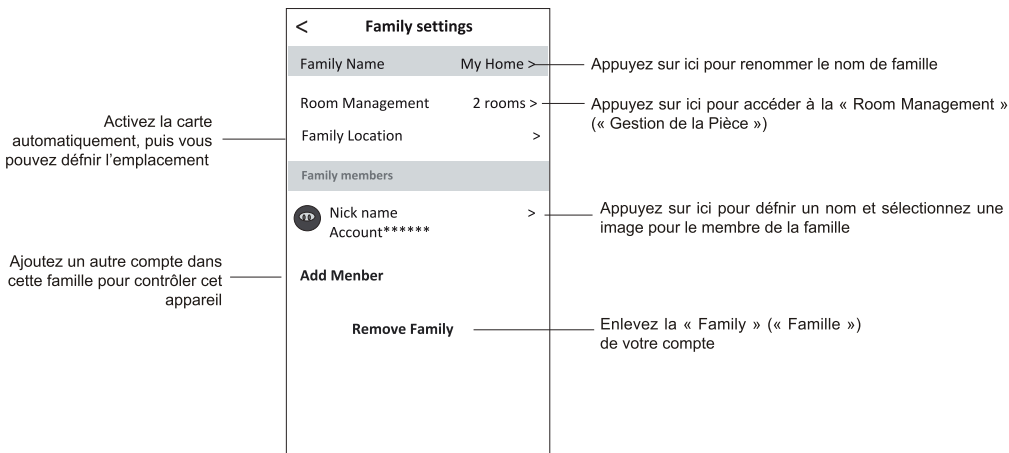

Notice

1. Pour la mise à jour technique, il peut y avoir une déviation des éléments réels par rapport à ce qui est sur le manuel. Nous exprimons nos excuses.
Veuillez-vous référer à votre produit réel et à votre application.
2. L'application du climatiseur intelligent peut être modifiée sans préavis pour améliorer la qualité et également supprimée en fonction des circonstances des entreprises de fabrication.
3. Si l'intensité du signal Wi-Fi est affaiblie, l'application intelligente peut être déconnectée. Assurez-vous donc que l'unité intérieure est proche du routeur sans fil.
4. La fonction de serveur DHCP doit être activée pour le routeur sans fil.
5. La connexion Internet peut échouer en raison d'un problème de cloison pare-feu. Dans ce cas, contactez votre fournisseur de services Internet.
6. Pour la sécurité du système de téléphone intelligent et la configuration du réseau, assurez-vous que l'application de climatiseur intelligente est approuvée.

Dépannage

Description	Analyse de la cause
Le climatiseur ne peut pas être réglé avec succès	<ol style="list-style-type: none">1. Vérifiez que le SSID du routeur WLAN connecté au téléphone portable et le mot de passe sont corrects ;2. Vérifiez s'il existe des paramètres supplémentaires du routeur WLAN comme indiqué ci-dessous.<ol style="list-style-type: none">1) Pare-feu fourni par le routeur lui-même ou par le PC2) Filtrage des adresses MAC3) SSID caché4) Serveur DHCP <p>Redémarrez le routeur WLAN, l'appareil mobile et le climatiseur (module WLAN) et reconnectez le climatiseur en mode CF. Avant de redémarrer, vérifiez que personne ne s'est déjà connecté au même climatiseur.</p>
Le téléphone portable ne peut pas commander le climatiseur	<ol style="list-style-type: none">1. Lorsque le climatiseur (module WLAN) est redémarré et que l'application affiche Retirer l'appareil, ignorant cette confirmation entraînera la perte de l'autorisation de contrôle du climatiseur par l'appareil mobile. Vous devrez connecter à nouveau le climatiseur en mode CF.2. En cas de coupure de courant, l'appareil mobile perdra l'autorisation de contrôle du climatiseur pendant 3 minutes après la coupure de courant. (La notification apparaîtra alors sur l'appareil mobile). Si vous ne pouvez pas commander l'application (climatiseur) même après le rétablissement du courant, vous devrez connecter à nouveau le climatiseur en mode CF.
Le téléphone portable ne peut pas trouver le climatiseur	<ol style="list-style-type: none">1. L'application affiche que le Climatiseur est hors ligne. Veuillez vérifier les conditions suivantes.<ol style="list-style-type: none">1) Le climatiseur a été réglé à nouveau.2) Le climatiseur est hors tension.3) Le routeur est hors tension.4) Le climatiseur ne peut pas se connecter au routeur.5) Le climatiseur ne peut pas se connecter au réseau via le routeur.6) L'appareil mobile ne peut pas se connecter au réseau.2. Après avoir ajouté l'appareil, il disparaît dans la liste des appareils. Maintenez enfoncée et faites glisser vers le bas pour actualiser la liste des appareils. S'il n'y a pas de changement, fermez l'application et recommencez.

