



HEAT PUMP INSTRUCTION MANUAL



This instruction manual contains important information and recommendations that we would ask you to comply with to obtain best results from air conditioner.

Thank you once again.

CONTENTS

SAFETY PRECAUTIONS	1
NAME OF PARTS	4
REMOTE CONTROL	6
OPERATION INSTRUCTIONS	13
INSTALLATION PRECAUTIONS	14
INDOOR UNIT INSTALLATION	15
OUTDOOR UNIT INSTALLATION	20
TEST OPERATION	23
MAINTENANCE	25
TROUBLESHOOTING	26

* The design and specifications are subject to change without prior notice for product improvement. Consult with the sales agency or manufacturer for details.

* The shape and position of buttons and indicators may vary according to the model, but their function are the same.

SAFETY PRECAUTIONS

SAFETY RULES AND RECOMMENDATIONS FOR THE INSTALLER

1. Read this guide before installing and using the appliance.
2. During the installation of the indoor and outdoor units the access to the working area should be forbidden to children. Unforeseeable accidents could happen.
3. Make sure that the base of the outdoor unit is firmly fixed.
4. Check that air cannot enter the refrigerant system and check for refrigerant leaks when moving the air conditioner.
5. Carry out a test cycle after installing the air conditioner and record the operating data.
6. Protect the indoor unit with a fuse of suitable capacity for the maximum input current or with another overload protection device.
7. Ensure that the mains voltage corresponds to that stamped on the rating plate. Keep the switch or power plug clean. Insert the power plug correctly and firmly into the socket, thereby avoiding the risk of electric shock or fire due to insufficient contact.
8. Check that the socket is suitable for the plug, otherwise have the socket changed.
9. The appliance must be fitted with means for disconnection from the supply mains having a contact separation in all poles that provide full disconnection under over voltage category III conditions, and these means must be incorporated in the fixed wiring in accordance with the wiring rules.
10. The air conditioner must be installed by professional or qualified persons.
11. Do not install the appliance at a distance of less than 50 cm from inflammable substances (alcohol, etc.) Or from pressurized containers (e.g. spray cans).
12. If the appliance is used in areas without the possibility of ventilation, precautions must be taken to prevent any leaks of refrigerant gas from remaining in the environment and creating a danger of fire.
13. The packaging materials are recyclable and should be disposed of in the separate waste bins. Take the air conditioner at the end of its useful life to a special waste collection center for disposal.
14. Only use the air conditioner as instructed in this booklet. These instructions are not intended to cover every possible condition and situation. As with any electrical household appliance, common sense and caution are therefore always recommended for installation, operation and maintenance.
15. The appliance must be installed in accordance with applicable national regulations.
16. Before accessing the terminals, all the power circuits must be disconnected from the power supply.
17. The appliance shall be installed in accordance with national wiring regulations.
18. This appliance can be used by children aged from 8 years and above and persons with reduced physical, sensory or mental capabilities or lack of experience and knowledge if they have been given supervision or instruction concerning use of the appliance in a safe way and understand the hazards involved. Children shall not play with the appliance. Cleaning and user maintenance shall not be made by children without supervision.

SAFETY PRECAUTIONS

SAFETY RULES AND RECOMMENDATIONS FOR THE INSTALLER

19. **D**o not try to install the conditioner alone, always contact specialized technical personnel.
20. **C**leaning and maintenance must be carried out by specialized technical personnel. In any case disconnect the appliance from the mains electricity supply before carrying out any cleaning or maintenance.
21. **E**nsure that the mains voltage corresponds to that stamped on the rating plate. Keep the switch or power plug clean. Insert the power plug correctly and firmly into the socket, thereby avoiding the risk of electric shock or fire due to insufficient contact.
22. **D**o not pull out the plug to switch off the appliance when it is in operation, since this could create a spark and cause a fire, etc.
23. **T**his appliance has been made for air conditioning domestic environments and must not be used for any other purpose, such as for drying clothes, cooling food, etc.
24. **A**lways use the appliance with the air filter mounted. The use of the conditioner without air filter could cause an excessive accumulation of dust or waste on the inner parts of the device with possible subsequent failures.
25. **T**he user is responsible for having the appliance installed by a qualified technician, who must check that it is earth in accordance with current legislation and insert a thermos magnetic circuit breaker.
26. **T**he batteries in remote controller must be recycled or disposed of properly. Disposal of Scrap Batteries --- Please discard the batteries as sorted municipal waste at the accessible collection point.
27. **N**ever remain directly exposed to the flow of cold air for a long time. The direct and prolonged exposition to cold air could be dangerous for your health. Particular care should be taken in the rooms where there are children, old or sick people.
28. **I**f the appliance gives off smoke or there is a smell of burning, immediately cut off the power supply and contact the Service Center.
29. **T**he prolonged use of the device in such conditions could cause fire or electrocution.
30. **H**ave repairs carried out only by an authorised Service Centra of the manufacturer. Incorrect repair could expose the user to the risk of electric shock, etc.
31. **U**nhook the automatic switch if you foresee not to use the device for a long time. The airflow direction must be properly adjusted.
32. **T**he flaps must be directed downwards in the heating mode and upwards in the cooling mode.
33. **E**nsure that the appliance is disconnected from the power supply when it will remain inoperative for a long period and before carrying out any cleaning or maintenance.
34. **S**electing the most suitable temperature can prevent damage to the appliance.

SAFETY PRECAUTIONS

SAFETY RULES AND PROHIBITIONS

1. **D**o not bend, tug or compress the power cord since this could damage it. Electrical shocks or fire are probably due to a damaged power cord. Specialized technical personnel only must replace a damaged power cord.
2. **D**o not use extensions or gang modules.
3. **D**o not touch the appliance when barefoot or parts of the body are wet or damp.
4. **D**o not obstruct the air inlet or outlet of the indoor or the outdoor unit. The obstruction of these openings causes a reduction in the operative efficiency of the conditioner with possible consequent failures or damages.
5. **I**n no way alter the characteristics of the appliance.
6. **D**o not install the appliance in environments where the air could contain gas, oil or sulphur or near sources of heat.
7. **T**his appliance is not intended for use by persons (including children) with reduced physical, sensory or mental capabilities, or lack of experience and knowledge, unless they have been given supervision or instruction concerning use of the appliance by a person responsible for their safety.
8. **D**o not climb onto or place any heavy or hot objects on top of the appliance.
9. **D**o not leave windows or doors open for long when the air conditioner is operating.
10. **D**o not direct the airflow onto plants or animals.
11. **A** long direct exposition to the flow of cold air of the conditioner could have negative effects on plants and animals.
12. **D**o not put the conditioner in contact with water. The electrical insulation could be damaged and thus causing electrocution.
13. **D**o not climb onto or place any objects on the outdoor unit.
14. **N**ever insert a stick or similar object into the appliance. It could cause injury.
15. **C**hildren should be supervised to ensure that they do not play with the appliance. If the supply cord is damaged, it must be replaced by the manufacturer, its service agent or similarly qualified persons in order to avoid a hazard.

NAME OF PARTS

Indoor Unit

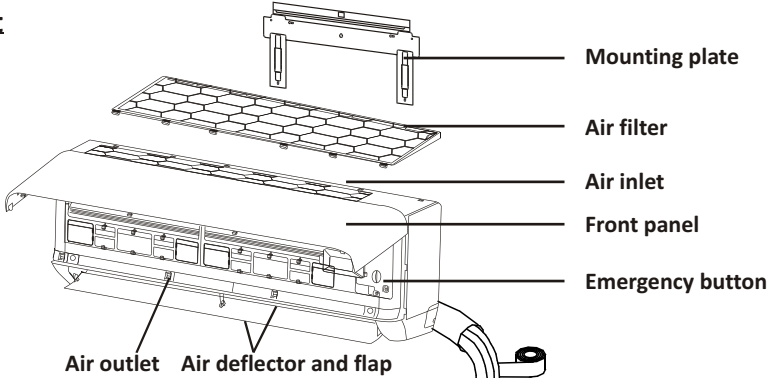

Outdoor Unit

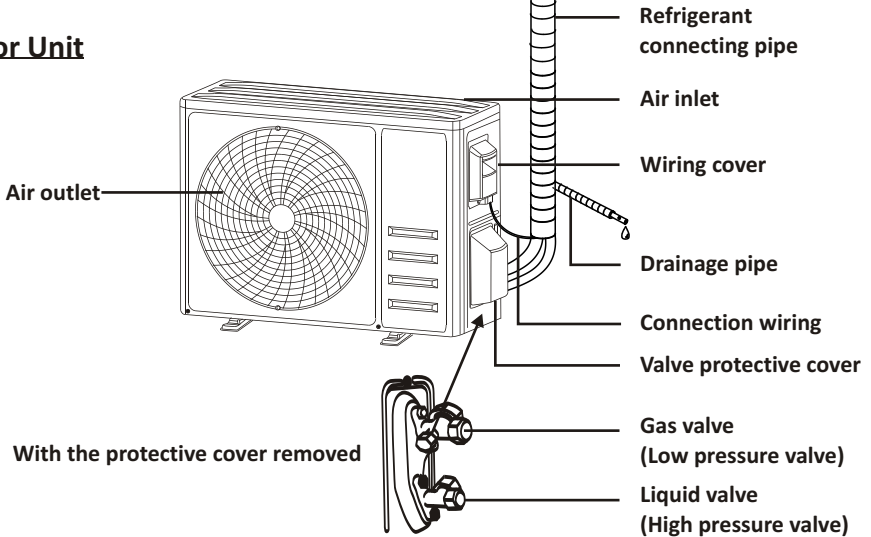

Note: This figure shown may be different from the actual object. Please take the latter as the standard.

Match Table				
IDU \ ODU	Voltage	1 Drive 2	1 Drive 3	1 Drive 4
Standard IDU(KBtu/h)	230V	09+09	09+09+09	09+09+09+09
Two Units IDU(KBtu/h)	230V	09+09, 09+12, 12+12	09+09,09+12 09+18,12+12 12+18,18+18	09+09,09+12,09+18,09+24, 12+12,12+18,12+24,18+18, 18+24,24+24
Three Units IDU(KBtu/h)	230V	None	09+09+09,09+09+12, 09+09+18,09+12+12	09+09+09,09+09+12, 09+09+18,09+09+24, 09+12+12,09+12+18, 09+12+24,09+18+18, 12+12+12,12+12+18, 12+12+24,12+18+18
Four Units IDU(KBtu/h)	230V	None	None	09+09+09+09,09+09+09+12, 09+09+09+18,09+09+12+12, 09+09+12+18,09+12+12+12, 12+12+12+12

NAME OF PARTS

Indoor Display

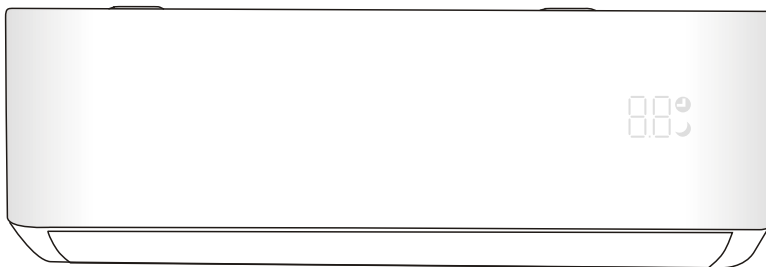

No.	LED	Function
1		Indicator for Timer, temperature and Error codes.
2		Lights up during Timer operation.
3		SLEEP mode



The shape and position of switches and indicators may be different according to the model, but their function is the same.

REMOTE CONTROL



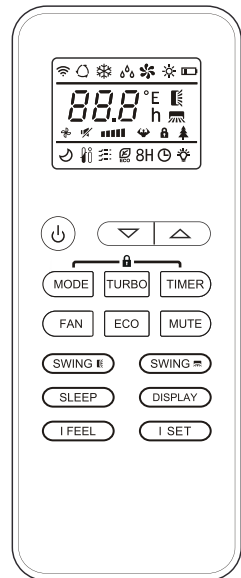
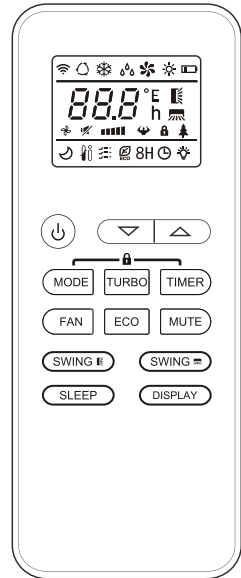

Remote control DISPLAY

No.	Symbols	Meaning
1		Battery indicator
2		Auto Mode
3		Cooling Mode
4		Dry Mode
5		Fan only Mode
6		Heating Mode
7		ECO Mode
8		Timer
9		Temperature indicator
10		Fan speed: Auto/ low/ low-mid/ mid/ mid-high/ high
11		Mute function
12		TURBO function
13		Up-down auto swing
14		Left-right auto swing
15		SLEEP function
16		Health function
17		I FEEL function
18		8°C heating function
19		Signal indicator
20		Gentle wind
21		Child-Lock
22		Display ON/OFF



The display and some functions of the remote control may vary according to the model.

REMOTE CONTROL

No.	Button	Function
1		To turn on/off the air conditioner .
2	^	To decrease temperature, or Timer setting hours.
3	v	To increase temperature, or Timer setting hours.
4	MODE	To select the mode of operation (AUTO, COOL, DRY, FAN, HEAT).
5	ECO	To activate/deactivate the ECO function.
		Long press to activate/deactivate the 8°C heating function (depending on models).
6	TURBO	To activate/deactivate the TURBO function.
7	FAN	To select the fan speed of auto/low/mid/high.
8	TIMER	To set the time for timer on/off.
9	SLEEP	To switch-on/off the function SLEEP.
10	DISPLAY	To switch-on/off the LED display.
11	SWING 	To stop or start horizontal flaps louver movement or set the desired up/down air flow direction.
12	SWING 	To stop or start vertical deflectors louver movement or set the desired left/right air flow direction.
13	I FEEL	To switch-on/off the I FEEL function.
14	MUTE	To switch-on/off the MUTE function.
		Long press to activate/deactivate the GEN function (depending on models).
15	MODE + TIMER	To activate/deactivate the CHILD-LOCK function.
16	SWING  + SWING 	To activate/deactivate the SELF-CLEAN function (depending on models).
17	FAN + MUTE	To activate/deactivate the GENTLE WIND function (depending on models).
18	SLEEP + DISPLAY	To activate/deactivate the HEALTH function (depending on models).
19	I SET	To memory the setting temperature, setting mode and setting fan speed as you need.

⚠ The display and some functions of the remote control may vary according to the model.

⚠ The shape and position of buttons and indicators may vary according to the model, but their function is the same.

⚠ The unit confirms the correct reception of each button with the beep.

REMOTE CONTROL

Replacement of Batteries

Remove the battery cover plate from the rear of the remote control, by sliding it in direction as the arrow.

Install the batteries according the direction (+ and -) shown on the Remote Control.

Reinstall the battery cover by sliding it into place.

⚠ Use 2 pieces LRO3 AAA (1.5V) batteries.

Do not use rechargeable batteries.

Replace the old batteries with new ones of the same type when the display is no longer legible.

Do not dispose batteries as unsorted municipal waste.

Collection of such waste separately for special treatment is necessary.

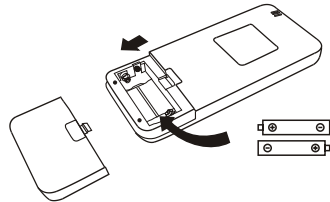

⚠ For some model, each time when insert the batteries in the remote controller for the first time, you can set the Cooling only or Heating pump control type. As soon as you insert the batteries, turn off the remote controller, and operate as below.

1. Long press the **MODE** button, until the (❄) icon flash, to set the Cooling only type.

2. Long press the **MODE** button, until the (🔥) icon flash, to set the Heating pump type.

Note: If you set the remote control in cooling mode, it will not be possible to activate the heating function in units with a heating pump. If you need to reset, take out the batteries and install again.

⚠ For some model of remote controller, you can program the temperature display between °C and °F.

1. Press and hold the **TURBO** button over 5 seconds to get into the change mode;

2. Press and hold the **TURBO** button, until it switch to °C and °F;

3. Then release the pressing and wait for 5 seconds, the function will be selected.

Note:

1. Direct the remote control toward the Air conditioner.

2. Check that there are no objects between the remote control and the Signal receptor in the indoor unit.

3. Never leave the remote control exposed to the rays of the sun.

4. Keep the remote control at a distance of at least 1m from the television or other electrical appliances.



REMOTE CONTROL

TIMER function ---- TIMER ON

 To automatic switch on the appliance.

When the unit is switch-off, you can set the TIMER ON.

To set the time of automatic switch-on as below:

1. Press **TIMER** button first time to set the switch-on,  and  will appear on the remote display and flashes.
2. Press \wedge or \vee to button to set desired Timer-on time. Each time you press the button, the time increases/decreases by half an hour between 0 and 10 hours and by one between 10 and 24 hours.
3. Press **TIMER** button second time to confirm.
4. After Timer-on setting, set the needed mode (Cool/ Heat/ Auto/ Fan/ Dry), by press the **MODE** button. And set the needed fan speed, by press **FAN** button. And press \wedge or \vee to set the needed operation temperature.

CANCEL it by press **TIMER** button.

TIMER function ---- TIMER OFF

 To automatic switch off the appliance.

When the unit is switch-on, you can set the TIMER OFF.

To set the time of automatic switch-off, as below:





1. Confirm the appliance is ON.
2. Press the **TIMER** button at first time to set the switch-off.
Press \wedge or \vee to set the needed timer.
3. Press **TIMER** button at the second time to confirm.



CANCEL it by press **TIMER** button.

Note: All programming should be operated within 5 seconds, otherwise the setting will be cancelled.

SWING function



1. Press the button **SWING** to activate the louver,
 - 1.1 Press  to activate the horizontal flaps to swing from up to down, the  will appear on the remote display.
Press again to stop the swing movement at the current angle.
 - 1.2 Press  to active the vertical deflectors to swing from left to right, the  will appear on the remote display.
Press again to stop the swing movement at the current angle.
2. If the vertical deflectors are positioned manually which placed under the flaps, they allow to move the air flow direct to rightward or leftward.
3. For some inverter heating models, press horizontal **SWING** and vertical **SWING** together button at the same time, it will activate the Self-Clean function.

-  This adjustment must be done while the appliance is switched off.
-  Never position “Flaps” manually, the delicate mechanism might seriously damaged!
-  Never put fingers, sticks or other objects into the air inlet or outlet vents. Such accidental contact with live parts might cause unforeseeable damage or injury.

TURBO function



To activate turbo function, press the **TURBO** button, and  will appear on the display. Press again to cancel this function. In COOL/ HEAT mode, when you select TURBO feature, the appliance will turn to quick COOL or quick HEAT mode, and operate the highest fan speed to blow strong airflow.

REMOTE CONTROL

MUTE function

MUTE 

1. Press **MUTE** button to activate this function, and  will appear on the remote display. Do it again to deactivate this function.
2. When the MUTE function runs, the remote controller will display the auto fan speed, and the indoor unit will operate at lowest fan speed to be quiet feeling.
3. When press FAN/ TURBO/ SLEEP button, the MUTE function will be cancel. MUTE function can not be activated under dry mode.

SLEEP function

SLEEP 

Pre-setting automatic operating program.

Press **SLEEP** button to activate the SLEEP function, and  appears on the display. Press again to cancel this function.

After 10 hours running in sleep mode, the air conditioner will change to the previous setting mode.

I FEEL function (Optional)

I FEEL 

Press **I FEEL** button to activate the function, the  will appear on the remote display. Do it again to deactivate this function.

This function enables the remote control to measure the temperature at its current location, and send this signal to the air conditioner to optimize the temperature around you and ensure the comfort.

ECO function

ECO 

In this mode the appliance automatically sets the operation to save energy.

Press the **ECO** button, the  appears on the display, and the appliance will run in ECO mode. Press again to cancel it.

Note: The ECO function is available in both COOLING and HEATING modes.

DISPLAY function (Indoor display)

DISPLAY



Switch ON/OFF the LED display on panel.

Press **DISPLAY** button to switch off the LED display on the panel. Press again to switch on the LED display.

REMOTE CONTROL

SELF-CLEAN function (Optional)

Only optional for some heating pump inverter appliance.

To active this function, turn off the indoor unit at first, then press  and  button at the same time toward the indoor unit, until hear a beep, and [AC] will appear on the remote controller display and the indoor LED display.

1. This function helps carry away the accumulated dirt, bacteria, etc from the indoor evaporator.
2. This function will run about 30 minutes, and it will return to the pre-setting mode. You can press  button to cancel this function during the process.
You will hear 2 beeps when it's finished or cancelled.



 It's normal if there is some noise during this function process, as plastic materials expand with heat and contract with cold.

 We suggest operating this function at the following ambient conditions to avoid certain safety protection features.

Indoor unit	Temp < 86°F (30°C)
Outdoor unit	41°F (5°C) < Temp < 86°F (30°C)

 It's suggested to utilize this function every 3 months.

8°C heating function (Optional)

1. Long press  button over 3 seconds to active this function, and  () will appear on the remote display.
Do it again to deactivate this function.
2. This function will auto start the heating mode when the room temperature is lower than 8°C (46°F), and it will return to standby if the temperature reaches 9°C (48°F).
3. If the room temperature is higher than 18°C (64°F), the appliance will cancel this function automatically.

I SET function (Optional)

Remember your favorite setting and run into it by press One button

Remember the favorite setting:

1. In each mode (COOLING/ HEATING/ FAN/ DRY), long press " I SET " button over 3 seconds to remember it;
2. When "AU" flashing appears on the remote controller display, that means the remote controller remember your favorite setting;
* Press any button to quit, and you can reset it by repeat 1, 2 operation.

Run into the favorite setting:

1. In each mode (COOLING/ HEATING/ FAN/ DRY), one press " I SET " button to active;
2. The appliance will run as your favorite setting and you will see [AU] flashing on the remote controller;
3. Press it again or other buttons to cancel this function.

OPERATION INSTRUCTIONS

- ⓘ Attempt to use the air conditioner under the temperature beyond the specified range may cause the air conditioner protection device to start and the air conditioner may fail to operate. Therefore, try to use the air conditioner in the following temperature conditions.

Inverter air conditioner:

MODE	Heating	Cooling	Dry
Temperature			
Room temperature	0°C~27°C(32°F~80°F)	17°C~32°C(63°F~90°F)	
Outdoor temperature	-15°C~24°C(5°F~75°F) (Low temperature heating: -20°C~24°C (-4°F~75°F))	T1 climate: 15°C~50°C(59°F~122°F) (Low temperature cooling: -15°C~50°C(5°F~122°F))	
		T3 climate: 15°C~55°C(59°F~131°F)	

With the power supply connected, restart the air conditioner after shutdown, or switch it to other mode during operation, and the air conditioner protection device will start. The compressor will resume operation after 3 minutes.

- ⓘ **Characteristics of heating operation (applicable to Heating pump)**

Preheating:

When the heating function is enabled, the indoor unit will take 2~5 minutes for preheating, after that the air conditioner will start heating and blows warm air.

Defrosting:

During heating, when the outdoor unit frosted, the air conditioner will enable the automatic defrosting function to improve the heating effect. During defrosting, the indoor and outdoor fans stop running. The air conditioner will resume heating automatically after defrosting finish.

- ⓘ **Emergency button:**

Open the panel and find the emergency button on the electronic control box when the remote controller fails. (Always press the emergency button with insulation material.)

Current status	Operation	Respond	Enter mode
Standby	Press the emergency button once	It beeps briefly once.	Cooling mode
Standby (Only for heating pump)	Press the emergency button twice in 3 seconds	It beeps briefly twice.	Heating mode
Running	Press the emergency button once	It keeps beeping for a while	Off mode

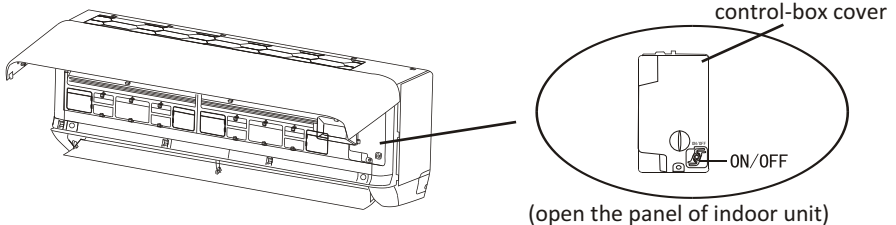

INSTALLATION PRECAUTIONS

Pipe Length and Additional Refrigerant

Inverter Models Capacity (Btu/h)	9K-12K		18K-36K	
Length of pipe with standard charge (Like: North American, etc.)	7.5m/24ft	7.5m/24ft	7.5m/24ft	7.5m/24ft
Maximum distance between indoor and outdoor unit	15m/49ft	15m/49ft	25m/82ft	25m/82ft
Additional refrigerant charge	20g/m	15g/m	30g/m	25g/m
Max. diff. in level between indoor and outdoor unit	10m/32ft	10m/32ft	10m/32ft	10m/32ft
Type of refrigerant	R22/R410A	R32	R22/R410A	R32

Torque Parameters

PIPE Size	Newton meter[N x m]	Pound-force foot (lbf-ft)	Kilogram-force meter (kgf-m)
1/4 " (ϕ 6.35)	18 - 20	24.4 - 27.1	2.4 - 2.7
3/8 " (ϕ 9.52)	30 - 35	40.6 - 47.4	4.1 - 4.8
1/2 " (ϕ 12)	45 - 50	61.0 - 67.7	6.2 - 6.9
5/8 " (ϕ 15.88)	60 - 65	81.3 - 88.1	8.2 - 8.9

Dedicated Distribution Device and Wire for Air Conditioner

Min. Circuit Ampacity of Air Conditioner (A)	Minimum Wire Cross-sectional Area(mm ²)	Specification of Socket or Switch (A)	Fuse Specification (A)
≤ 8	0.75	15	15
> 8 and ≤ 10	1.0	15	15
> 10 and ≤ 15	1.5	20	25
> 15 and ≤ 24	2.5	25	40
> 24 and ≤ 28	4.0	35	45
> 28 and ≤ 32	6.0	40	55

⚠ Note: This table is only for reference, the installation shall meet the requirements of local laws and regulations.

Cable Connection Between IDU To ODU

⚠ Note: Plug the connective cables to the corresponding terminals, as shown. For example, Terminal (A) of the outdoor unit must connect with Terminal (A) on the indoor unit. In addition, install the cable with same color for same terminal remark, both indoor and outdoor unit.

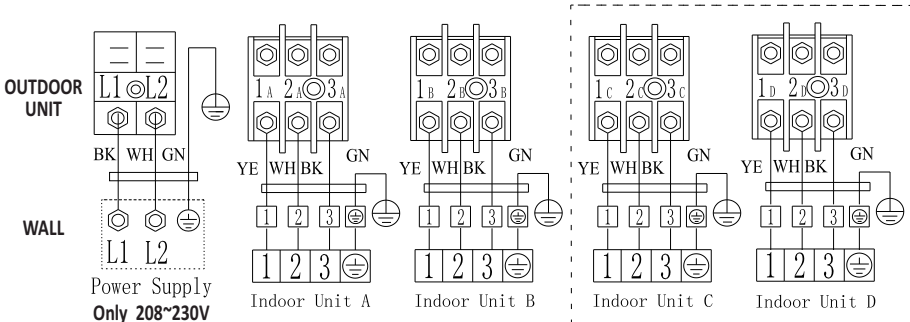

INDOOR UNIT INSTALLATION

Step1: Select Installation location

- 1.1 Ensure the installation complies with the installation minimum dimensions (defined below) and meets the minimum and maximum connecting piping length and maximum change in elevation as defined in the System Requirements section.
- 1.2 Air inlet and outlet will be clear of obstructions, ensuring proper airflow throughout the room.
- 1.3 Condensate can be easily and safely drained.
- 1.4 All connections can be easily made to outdoor unit.
- 1.5 Indoor unit is out of reach of children.
- 1.6 A mounting wall strong enough to withstand four times the full weight and vibration of the unit.
- 1.7 Filter can be easily accessed for cleaning.
- 1.8 Leave enough free space to allow access for routine maintenance.
- 1.9 Install at least 10 ft. (3 m) away from the antenna of TV set or radio. Operation of the air conditioner may interfere with radio or TV reception in areas where reception is weak. An amplifier may be required for the affected device.
- 1.10 Do not install in a laundry room or by a swimming pool due to the corrosive environment.
- 1.11 For ETL certification area, Caution: Mount with the lowest moving parts at least 8 ft. (2.4 m) above floor or grade level.

Minimum Indoor Clearances

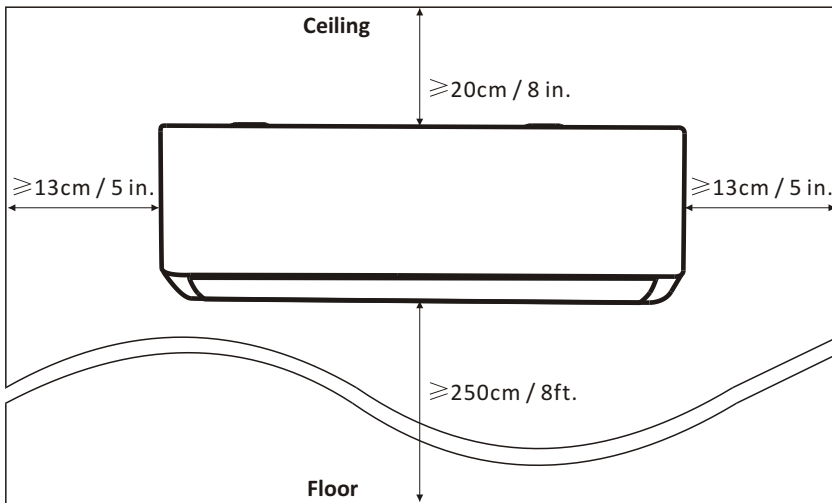

INDOOR UNIT INSTALLATION

Step2: Install Mounting Plate

- 2.1 Take the mounting plate from the back of indoor unit.
- 2.2 Ensure to meet the minimum installation dimension requirements as step 1, according to the size of mounting plate, determine the position and stick the mounting plate close to the wall
- 2.3 Adjust the mounting plate to a horizontal state with a spirit level, then mark out the screw hole positions on the wall.
- 2.4 Put down the mounting plate and drill holes in the marked positions with drill.
- 2.5 Insert expansion rubber plugs into the holes, then hang the mounting plate and fix it with screws.

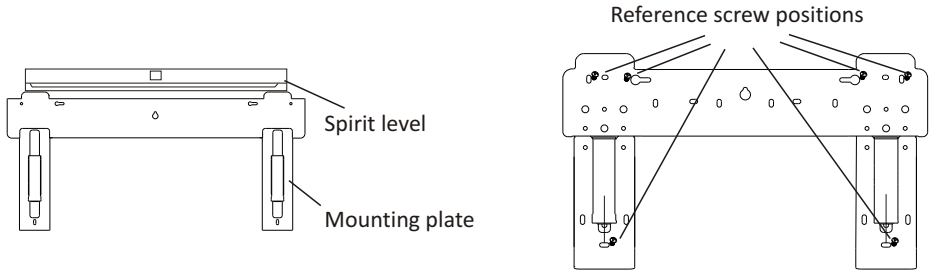

Note:

- (I) Make sure the mounting plate is firm enough and flat against the wall after installation.
- (II) This figure shown may be different from the actual object, please take the latter as the standard.

Step3: Drill Wall Hole

A hole in the wall should be drilled for refrigerant piping, the drainage pipe, and connecting cables.

- 3.1 Determine the location of wall hole base on the position of mounting plate.
- 3.2 The hole should be have a 70mm diameter at least and a small oblique angle to facilitate drainage.
- 3.3 Drill the wall hole with 70mm core drill and with small oblique angle lower than the indoor end about 5mm to 10mm.
- 3.4 Place the wall sleeve and wall sleeve cover(both are optional parts) to protect the connection parts.

Caution:

When drill the wall hole, maker sure to avoid wires, plumbing and other sensitive components.

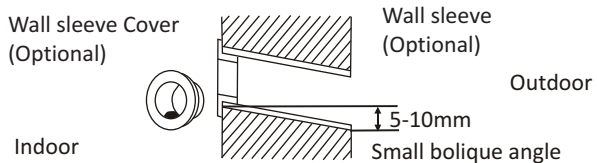
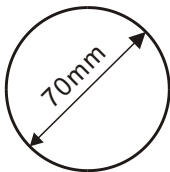

INDOOR UNIT INSTALLATION

Step4: Connecting Refrigerant Pipe

4.1 According to the wall hole position, select the appropriate piping mode.

There are three optional piping modes for indoor units as shown in the figure below:

In Piping Mode 1 or Piping Mode 3, a notch should be made by using scissors to cut the plastic sheet of piping outlet and cable outlet on the corresponding side of the indoor unit.

Note: When cutting off the plastic sheet at the outlet, the cut should be trimmed to smooth.

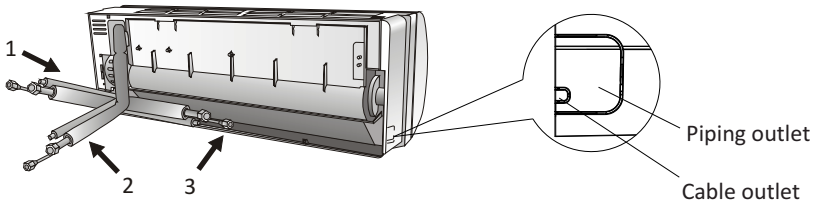

4.2 Bending the connecting pipes with the port facing up as shown in the figure.

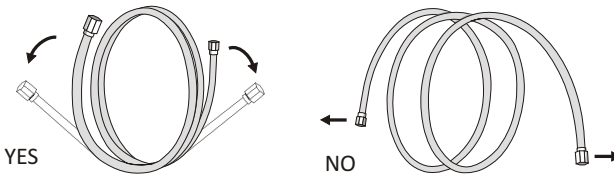

4.3 Take off the plastic cover in the pipe ports and take off the protective cover on the end of piping connectors.

4.4 Check whether there is any sundry on the port of the connecting pipe and make ensure the port is clean.

4.5 After align the center, rotate the nut of the connecting pipe to tighten the nut as tightly as possible by hand.

4.6 Use a torque wrench to tighten it according to the torque values in the torque requirements table; (Refer to the torque requirements table on section **INSTALLATION PRECAUTIONS**)

4.7 Wrap the joint with the insulation pipe.

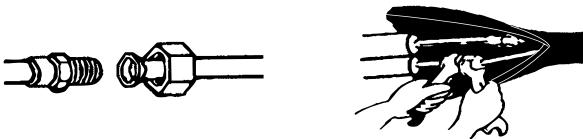

Note: The connector should be placed outdoors.

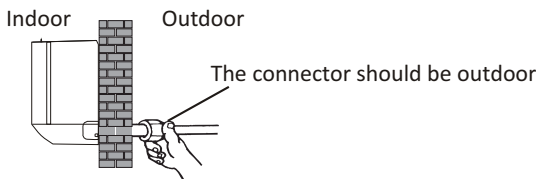

INDOOR UNIT INSTALLATION

Step5: Connect Drainage Hose

5.1 Adjust the drainage hose(if applicable)

In some model, both sides of the indoor unit are provided with drainage ports, you can choose one of them to attach the drainage hose. And plug the unused drain port with the rubber attached in one of the ports.

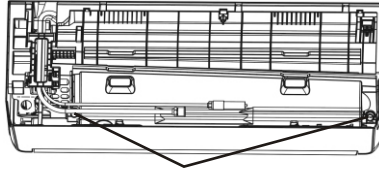

Drainage ports

5.2 Connect the drainage hose to the drainage port, ensure the joint is firm and the sealing effect is good.

5.3 Wrap the joint firmly with teflon tape to ensure no leaks.

Note: Make sure there is no twists or dents, and the pipes should be placed obliquely downward to avoid blockage, to ensure proper drainage.

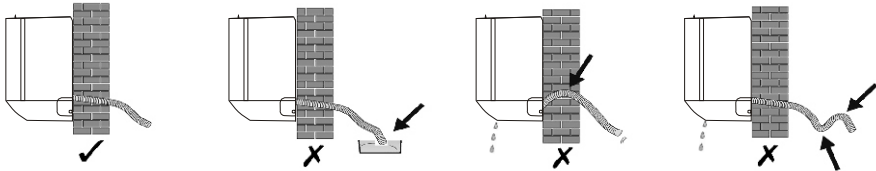

Step6: Connect Wiring

6.1 Choose the right cables size determined by the maximum operating current on the nameplate.

(Check the cables size refer to section **INSTALLATION PRECAUTIONS**)

6.2 Open the front panel of indoor unit.

6.3 Use a screwdriver, open the electric control box cover, to reveal the terminal block.

6.4 Unscrew the cable clamp.

6.5 Insert one end of the cable into the position of control box from the back of the right end of the indoor unit.

6.6 Connect the wires to corresponding terminal according to the wiring diagram on the electric control box cover. And make sure that they are well connected.

6.7 Screw the cable clamp to fasten the cables.

6.8 Reinstall the electric control box cover and front panel.

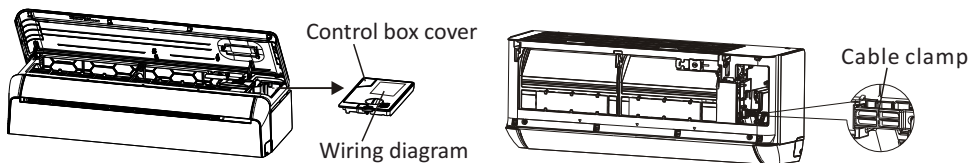

INDOOR UNIT INSTALLATION

Step7: Wrap Piping and Cable

After the refrigerant pipes, connecting wires and drainage hose are all installed, in order to save space, protect and insulate them, it must be bundle with insulating tape before passing them through the wall hole.

- 7.1 Arrange the pipes ,cables and drainage hose well as the following picture.

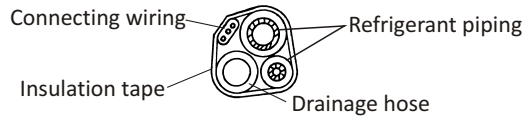

- Note:** (I) Make sure the drainage hose is at the bottom.
(II) Avoid crossing and bending of parts.

- 7.2 Using the insulating tape wrap the refrigerant pipes, connecting wires and drainage hose together tightly.

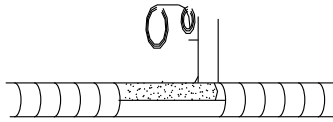

Step8: Mount Indoor Unit

- 8.1 Slowly pass the refrigerant pipes, connecting wires and drainage hose wrapped bundle through the wall hole.
- 8.2 Hook the top of indoor unit on the mounting plate.
- 8.3 Apply slight pressure to the left and right sides of the indoor unit, make sure the indoor unit is hooked firmly.
- 8.4 Push down the bottom of indoor unit to let the snaps onto the hooks of the mounting plate, and make sure it is hooked firmly.

Sometimes, if the refrigerant pips were already embedded in the wall, or if you want to connecting the pips and wires on the wall, do as below:

- (I) Gab both ends of the bottom plate, apply a little outward force to take off the bottom plate.
- (II) Hook the top of the indoor unit on the mounting plate without piping and wiring.
- (III) Lift the indoor unit opposite the wall, unfold the bracket on the mounting plate, and use this bracket to prop up the indoor unit, there will be a big space for operation.
- (IV) Do the refrigerant piping, wiring, connect drainage hose, and wrap them as **Step 4 to 7**.
- (V) Replace the bracket of mounting plate.
- (VI) Push down the bottom of indoor unit to let the snaps onto the bottom hooks of the mounting plate, and make sure it is hooked firmly.
- (VII) Replace the bottom plate of the indoor unit.

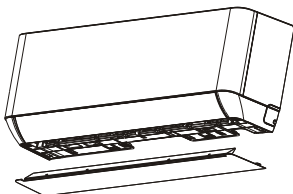

Take off the bottom plate

+

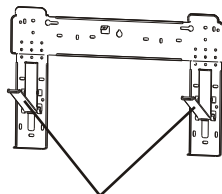

Unfold the bracket on the mounting plate

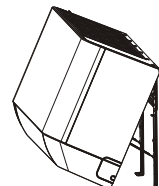

OUTDOOR UNIT INSTALLATION

Step1: Select Installation Location

Select a site that allows for the following:

- 1.1 Do not install the outdoor unit near sources of heat, steam or flammable gas.
- 1.2 Do not install the unit in too windy or dusty places.
- 1.3 Do not install the unit where people often pass. Select a place where the air discharge and operating sound will not disturb the neighbors.
- 1.4 Avoid installing the unit where it will be exposed to direct sunlight (other wise use a protection, if necessary, that should not interfere with the air flow).
- 1.5 Reserve the spaces as shown in the picture for the air to circulate freely.
- 1.6 Install the outdoor unit in a safe and solid place.
- 1.7 If the outdoor unit is subject to vibration, place rubber blankets onto the feet of the unit.

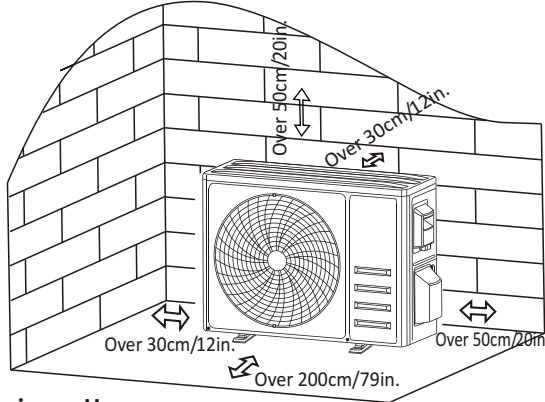

Step2: Install Drainage Hose

- 2.1 This step only for heating pump models.
- 2.2 Insert the drainage joint to the hole at the bottom of the outdoor unit.
- 2.3 Connect the drainage hose to the joint and make the connection well enough.

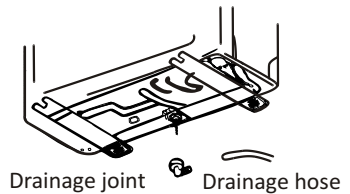

Step3: Fix Outdoor Unit

- 3.1 According to the outdoor unit installation dimensions to mark the installation position for expansion bolts .
- 3.2 Drill holes and clean the concrete dust and place the bolts .
- 3.3 If applicable install 4 rubber blankets on the hole before place the outdoor unit (Optional). This will reduce vibrations and noise.
- 3.4 Place the outdoor unit base on the bolts and pre-drilled holes.
- 3.5 Use wrench to fix the outdoor unit firmly with bolts.

Note:

The outdoor unit can be fixed on a wall-mounting bracket. Follow the instruction of the wall-mounting bracket to fix the wall-mounting bracket on the wall, and then fasten the outdoor unit on it and keep it horizontal. The wall-mounting bracket must be able to support at least 4 times of the weight of outdoor unit.

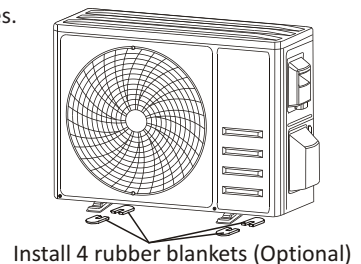

OUTDOOR UNIT INSTALLATION

Step4: Install Wiring

- 4.1 Use a phillips screwdriver to unscrew wiring cover, grasp and press it down gently to take it down.
- 4.2 Unscrew the cable clamp and take it down.
- 4.3 According to the wiring diagram pasted inside the wiring cover, connect the connecting wires to the corresponding terminals, and ensure all connections are firmly and securely
- 4.4 Reinstall the cable clamp and wiring cover.



When connecting the wires of indoor and outdoor units, the power should be cut off

Note: Install the cable, please refer to front page "Cable Connection Between IDU To ODU".

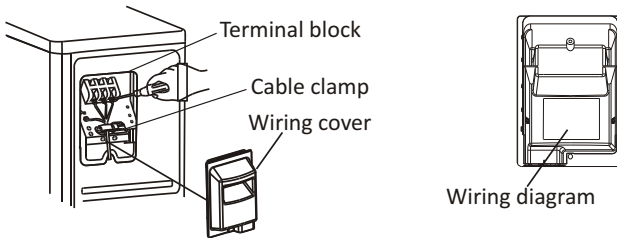

Step5: Connecting Refrigerant Pipe

- 5.1 Unscrews the valve cover, grasp and press it down gently to take it down(if the valve cover is applicable).
- 5.2 Remove the protective caps from the end of valves.
- 5.3 Take off the plastic cover in the pipe ports and check whether there is any sundry on the port of the connecting pipe and make ensure the port is clean.
- 5.4 After align the center, rotate the flare nut of the connecting pipe to tighten the nut as tightly as possible by hand.
- 5.5 Use a spanner hold the body of the valve and use a torque wrench to tighten the flare nut according to the torque values in the torque requirements table.

(Refer to the torque requirements table on section **INSTALLATION PRECAUTIONS**)

IMPORTANT: If need to connect to 1/2" or 5/8" connection pipe, please use the transit adapter, and find it in indoor carton box together with user manual bag.

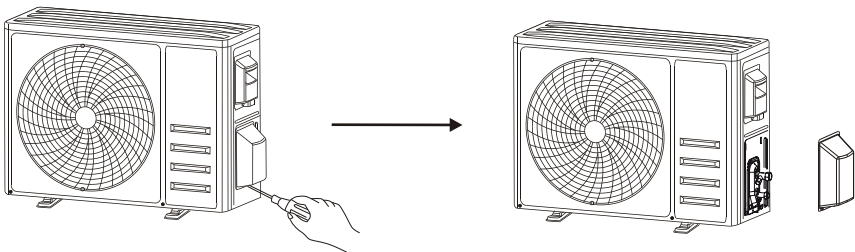

Take down the valve cover

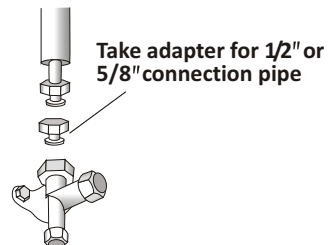
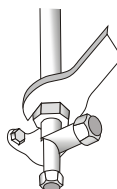
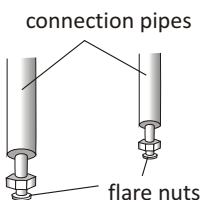

Take adapter for 1/2" or 5/8" connection pipe

OUTDOOR UNIT INSTALLATION

Step6: Vacuum Pumping

- 6.1 Use a spanner to take down the protective caps from the service port, low pressure valve and high pressure valve of the outdoor unit.
- 6.2 Connect the pressure hose of manifold gauge to the service port on the outdoor unit low pressure valve.
- 6.3 Connect the charge hose from the manifold gauge to the vacuum pump.
- 6.4 Open the low pressure valve of the manifold gauge and close the high pressure valve.
- 6.5 Turn on the vacuum pump to vacuum the system.
- 6.6 The vacuum time should not be less than 15 minutes, or make sure the compound gauge indicates -0.1 MPa (-76 cmHg)
- 6.7 Close the low pressure valve of the manifold gauge and turn off the vacuum.
- 6.8 Hold the pressure for 5 minutes, make sure that the rebound of compound gauge pointer does not exceed 0.005 MPa .
- 6.9 Open the low pressure valve counterclockwise for $1/4$ turn with hexagonal wrench to let a little refrigerant fill in the system, and close the low pressure valve after 5 seconds and quickly remove the pressure hose.
- 6.10 Check all indoor and outdoor joints for leakage with soapy water or leak detector.
- 6.11 Fully open the low pressure valve and high pressure valve of the outdoor unit with hexagonal wrench.
- 6.12 Reinstall the protective caps of the service port, low pressure valve and high pressure valve of the outdoor unit.
- 6.13 Reinstall the valve cover.

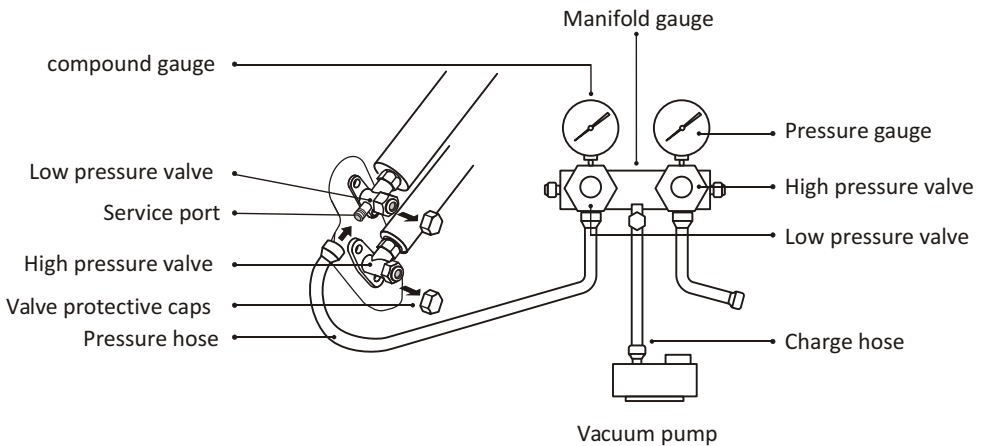

⚠ After install line set and before open the valve switch, must vacuum at first.

TEST OPERATION

Inspections Before Test Run

Do the following checks before test run.

Description	Inspection method
Electrical safety inspection	<ul style="list-style-type: none">• Check whether the power supply voltage complies with specification.• Check whether there is any wrong or missing connection between the power lines, signal line and earth wires.• Check whether the earth resistance and insulation resistance comply with requirements.
Installation safety inspection	<ul style="list-style-type: none">• Confirm the direction and smoothness of drainage pipe.• Confirm that the joint of refrigerant pipe is installed completely.• Confirm the safety of outdoor unit, mounting plate and indoor unit installation.• Confirm that the valves are fully open.• Confirm that there are no foreign objects or tools left inside the unit.• Complete installation of indoor unit air inlet grille and panel.
Refrigerant leakage detection	<ul style="list-style-type: none">• The piping joint, the connector of the two valves of the outdoor unit, the valve spool, the welding port, etc., where leakage may occur.• Foam detection method: Apply soapy water or foam evenly on the parts where leakage may occur, and observe whether bubbles appear or not, if not, it indicates that the leakage detection result is safe.• Leak detector method: Use a professional leak detector and read the instruction of operation, detect at the position where leakage may occur.• The duration of leak detection for each position should last for 3 minutes or more; If the test result shows that there is leakage, the nut should be tightened and tested again until there is no leakage; After the leak detection is completed, wrap the exposed pipe connector of indoor unit with thermal insulation material and wrap with insulation tape.

Test Run Instruction

1. Turn on the power supply.
2. Press the ON/OFF button on the remote controller to turn on the air conditioner.
3. Press the Mode button to switch the mode COOL and HEAT.
In each mode set as below:
COOL-Set the lowest temperature
HEAT-Set the highest temperature
4. Run about 8 minutes in each mode and check all functions are properly run and respond the remote controller. Functions check as recommended:
 - 4.1 If the outlet air temperature respond the cool and heat mode
 - 4.2 If the water drains properly from the drainage hose
 - 4.3 If the Louver and deflectors(optional) rotate properly

TEST OPERATION

- Observe the test run state of the air conditioner at least 30 minutes.
- After the successfully test run, return the normal setting and press ON/OFF button on the remote controller to turn off the unit.
- Inform the user to read this manual carefully before use, and demonstrate to the user how to use the air conditioner, the necessary knowledge for service and maintenance, and the reminder for storage of accessories.

Note:

If the ambient temperature is excess the range refer to section OPERATION INSTRUCTIONS, and it can not run COOL or HEAT mode, lift the front panel and refer to the emergency button operation to run the COOL and HEAT mode.

MAINTENANCE

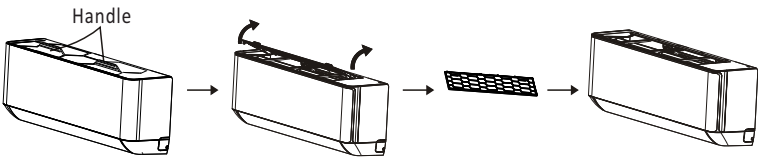
<p>Warning</p>	<ul style="list-style-type: none"> When cleaning, you must shut down the machine and cut off the power supply for more than 5 minutes. Under no circumstances should the air conditioner be flushed with water. Volatile liquid (e.g. thinner or gasoline) will damage the air conditioner, so only use soft dry cloth or wet cloth dipped with neutral detergent to clean the air conditioner. Pay attention to cleaning the filter screen regularly to avoid dust covering which will affect the filter screen effect. When the operating environment is dusty, the cleaning frequency should be increased appropriately. After removing the filter screen, do not touch the fins of the indoor unit to avoid scratching.
<p>Clean the unit</p>	 <p>Wring it dry Gentle wipe the unit surface</p> <p>Tip: Wipe frequently to keep air conditioner clean and good appearance .</p>
<p>Disassembly and assembly of filter</p>	<ul style="list-style-type: none"> Grasp the raised handle on the filter by hand, and then pull the filter out in the direction deviating from the unit, so that the upper edge of the filter is separated from the unit. The filter can be removed by lifting the filter upwards. When installing the filter, first insert the lower end of the filter screen into the corresponding position of the unit, and then squeeze the upper end of the filter into the corresponding buckling position of the unit body. 

MAINTENANCE

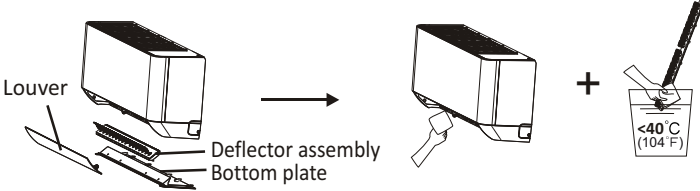
<p>Clean the filter</p>	 <p>Take out the filter from the unit</p> <p>Clean the filter with soapy water and air dry it</p> <p>Replace the filter</p> <p>Tip: When you find accumulated dust in the filter, please clean the filter in time to ensure the clean, healthy and efficient operation inside the air conditioner.</p>
<p>Cleaning of inner air duct</p>	<ul style="list-style-type: none"> • First, loosen the knob on the middle of louver and bend the louver outwards to take it out. • Then, grasp both sides of bottom plate push downwards to take down the bottom plate. • Finally, loosen the buckle of deflector assembly with your thumb and take it out. • Wipe the air duct and fan assembly with a clean and wrung wet rag. • Clean the removed parts with soapy water and air dry it. • After cleaning, restore the removed parts in turn. 
<p>Service and maintenance</p>	<ul style="list-style-type: none"> • When the air conditioner is not in use for a long time, do the following work: Take out the batteries of the remote controller and disconnect the power supply of the air conditioner. • When starting to use after long-term shutdown: <ol style="list-style-type: none"> 1. Clean the unit and filter screen; 2. Check whether there are obstacles at the air inlet and outlet of indoor and outdoor units; 3. Check whether the drain pipe is unobstructed; Install the batteries of the remote controller and check whether the power is on.

TROUBLESHOOTING

MALFUNCTION	POSSIBLE CAUSES
The appliance does not operate	Power failure/plug pulled out.
	Damaged indoor/outdoor unit fan motor.
	Faulty compressor thermomagnetic circuit breaker.
	Faulty protective device or fuses.
	Loose connections or plug pulled out.
	It sometimes stops operating to protect the appliance.
	Voltage higher or lower than the voltage range.
	Active TIMER-ON function.
Damaged electronic control board.	
Strange odor	Dirty air filter.
Noise of running water	Back flow of liquid in the refrigerant circulation.
A fine mist comes from the air outlet	This occurs when the air in the room becomes very cold, for example in the “COOLING” or “DEHUMIDIFYING/DRY” modes.
A strange noise can be heard	This noise is made by the expansion or contraction of the front panel due to variations in temperature and does not indicate a problem.
Insufficient airflow, either hot or cold	Unsuitable temperature setting.
	Obstructed air conditioner intakes and outlets.
	Dirty air filter.
	Fan speed set at minimum.
	No refrigerant.
The appliance does not respond to commands	Remote control is not close enough to indoor unit.
	The batteries of remote control need to be replaced.
	Obstacles between remote control and signal receiver in indoor unit.
The display is off	Active DISPLAY function.
	Power failure.
Switch off the air conditioner immediately and cut off the power supply in the event of:	Strange noises during operation.
	Faulty electronic control board.
	Faulty fuses or switches.
	Spraying water or objects inside the appliance.
	Overheated cables or plugs.
	Very strong smells coming from the appliance.

TROUBLESHOOTING

ERROR CODE ON THE DISPLAY

In case of error, the display on the indoor unit shown the following error codes:

Display	Description of the trouble
E1	Indoor room temperature sensor fault
E2	Indoor pipe temperature sensor fault
E3	Outdoor pipe temperature sensor fault
E4	Refrigerant system leakage or fault
E6	Malfunction of indoor fan motor
E7	Outdoor ambient temperature sensor fault
E0	Indoor and outdoor communication fault
E8	Outdoor discharge temperature sensor fault
E9	Outdoor IPM module fault
EA	Outdoor current detect fault
EE	Outdoor PCB EEPROM fault
EF	Outdoor fan motor fault
EH	Outdoor suction temperature sensor fault

DISPOSAL GUIDELINE (European)

This appliance contains refrigerant and other potentially hazardous materials. When disposing of this appliance, the law requires special collection and treatment. **DO NOT** dispose of this product as household waste or unsorted municipal waste.

When disposing of this appliance, you have the following options:

- Dispose of the appliance at designated municipal electronic waste collection facility.
- When buying a new appliance, the retailer will take back the old appliance free of charge.
- The manufacturer will also take back the old appliance free of charge.
- Sell the appliance to certified scrap metal dealers.
- Disposing of this appliance in the forest or other natural surroundings endangers your health and is bad for the environment. Hazardous substances may leak into the ground water and enter the food chain.





POMPE À CHALEUR MANUEL DE L'UTILISATEUR



Ce manuel contient des informations et des recommandations importantes que nous vous suggérons de suivre afin d'obtenir le meilleur rendement possible de votre climatiseur.

Merci encore.

TABLE DES MATIÈRES

PRÉCAUTIONS DE SÉCURITÉ	1
NOMS DES PIÈCES	4
TÉLÉCOMMANDE	6
INSTRUCTIONS DE FONCTIONNEMENT	13
PRÉCAUTIONS D'INSTALLATION	14
INSTALLATION DE L'UNITÉ INTÉRIEURE	15
INSTALLATION DE L'UNITÉ EXTÉRIEURE	20
TEST DE FONCTIONNEMENT	23
ENTRETIEN	24
DÉPANNAGE	26

* La conception et les spécifications sont sujettes à des changements pour l'amélioration du produit sans avis préalable. Veuillez consulter l'agence de vente ou le fabricant pour plus de détails.

* La forme et la position des boutons et des voyants peuvent varier selon le modèle, mais leur fonction est la même.

PRÉCAUTIONS DE SÉCURITÉ

RÈGLES DE SÉCURITÉ ET RECOMMANDATIONS POUR L'INSTALLATEUR

1. Veuillez lire ce manuel avant d'installer et d'utiliser l'appareil.
2. Lors de l'installation des unités intérieure et extérieure, l'accès à la zone de travail doit être interdit aux enfants. Des accidents imprévisibles peuvent survenir.
3. Veuillez vous assurer que la base de l'unité extérieure est fermement fixée.
4. Vérifiez que l'air ne peut pas entrer dans le système réfrigérant et vérifiez les fuites de réfrigérant lors du déplacement du climatiseur.
5. Effectuez un cycle d'essai après l'installation du climatiseur et enregistrez les données de fonctionnement.
6. Protégez l'unité intérieure avec un fusible de capacité appropriée pour le courant d'entrée maximal ou avec un autre dispositif de protection contre les surcharges.
7. Veuillez vous assurer que la tension du secteur correspond à celle indiquée sur la plaque signalétique. Gardez l'interrupteur ou la fiche mâle propre. Insérez la fiche mâle correctement et fermement dans la prise de courant, pour éviter ainsi tout risque de choc électrique ou d'incendie dû à un contact insuffisant.
8. Vérifiez que la prise de courant est adaptée à la fiche mâle, sinon faites changer la prise de courant.
9. L'appareil doit être équipé de moyens de déconnexion de l'alimentation secteur ayant une séparation des contacts dans tous les pôles qui assurent une déconnexion totale dans des conditions de surtension de catégorie III, et ces moyens doivent être incorporés dans le câblage fixe conformément aux règles de câblage.
10. Le climatiseur doit être installé par des professionnels ou des personnes qualifiées.
11. N'installez pas l'appareil à une distance inférieure à 50 cm de substances inflammables (alcool, etc.) ou de récipients sous pression (par exemple, bombes aérosol).
12. Si l'appareil est utilisé dans des zones sans possibilité de ventilation, des précautions doivent être prises pour éviter que toute fuite de gaz réfrigérant ne reste dans l'environnement et ne crée un risque d'incendie.
13. Les matériaux d'emballage sont recyclables et doivent être éliminés dans des poubelles séparées. Veuillez emmener le climatiseur à la fin de sa durée de vie utile à un centre de collecte de déchets spéciaux pour élimination.
14. Veuillez uniquement utiliser le climatiseur selon les instructions de ce manuel. Ces instructions ne sont pas destinées à couvrir toutes les conditions et situations possibles. Comme pour tout appareil électroménager, le bon sens et la prudence sont donc toujours recommandés pour l'installation, le fonctionnement et l'entretien.
15. L'appareil doit être installé conformément aux réglementations nationales en vigueur.
16. Avant d'accéder aux terminaux, tous les circuits électriques doivent être déconnectés de l'alimentation électrique.
17. L'appareil doit être installé conformément aux réglementations nationales de câblage.
18. Cet appareil ne peut pas être utilisé par des enfants âgés de 8 ans et plus et des personnes dont les capacités physiques, sensorielles ou mentales sont réduites ou des personnes dénuées d'expériences ou de connaissances, sauf si elles ont reçu la supervision ou des instructions concernant l'utilisation de l'appareil d'une manière sûre et reconnaissent les dangers impliqués. Les enfants ne doivent pas jouer avec l'appareil. Le nettoyage et l'entretien de l'appareil ne doivent pas être effectués par des enfants sans supervision.

PRÉCAUTIONS DE SÉCURITÉ

RÈGLES DE SÉCURITÉ ET RECOMMANDATIONS POUR L'INSTALLATEUR

19. N'essayez pas d'installer le climatiseur seul, et veuillez toujours contacter le personnel technique spécialisé.
20. Le nettoyage et l'entretien doivent être effectués par du personnel technique spécialisé. Dans tous les cas, débranchez l'appareil de l'alimentation secteur avant d'effectuer tout nettoyage ou entretien.
21. Veuillez vous assurer que la tension du secteur corresponde à celle indiquée sur la plaque signalétique. Gardez l'interrupteur ou la fiche mâle propre. Insérez la fiche mâle correctement et fermement dans la prise de courant, pour éviter ainsi tout risque de choc électrique ou d'incendie dû à un contact insuffisant.
22. Ne débranchez pas la fiche mâle pour éteindre l'appareil lorsqu'il fonctionne, car cela pourrait créer une étincelle et provoquer un incendie, etc.
23. Cet appareil a été conçu pour la climatisation d'environnements domestiques et ne doit pas être utilisé à d'autres fins, telles que le séchage des vêtements, le refroidissement des aliments, etc.
24. Utilisez toujours l'appareil avec le filtre à air monté. L'utilisation du climatiseur sans filtre à air pourrait provoquer une accumulation excessive de poussière ou de résidus sur les pièces internes de l'appareil avec d'éventuelles défaillances ultérieures.
25. L'utilisateur est tenu de faire installer l'appareil par un technicien qualifié, qui doit vérifier qu'il est mis à la terre conformément aux réglementations en vigueur et insérer un disjoncteur thermomagnétique.
26. Les piles de la télécommande doivent être recyclées ou éliminées correctement. Élimination des piles usagées - Veuillez rejeter les piles comme déchets municipaux triés au point de collecte accessible.
27. Ne restez jamais longtemps exposé directement au flux d'air froid. L'exposition directe et prolongée à l'air froid peut être dangereuse pour la santé. Une attention particulière doit être apportée aux pièces où se trouvent des enfants, des personnes âgées ou des malades.
28. Si l'appareil dégage de la fumée ou s'il y a une odeur de brûlé, coupez immédiatement l'alimentation électrique et contactez le Centre de service.
29. L'utilisation prolongée de l'appareil dans de telles conditions pourrait provoquer un incendie ou une électrocution.
30. Faites effectuer les réparations uniquement par un centre de service agréé du fabricant. Une réparation incorrecte pourrait exposer l'utilisateur à un risque de choc électrique, etc.
31. Décochez l'interrupteur automatique si vous prévoyez de ne pas utiliser l'appareil pendant une longue période. La direction du flux d'air doit être correctement ajustée.
32. Les ailettes doivent être dirigées vers le bas mode HEATING (chauffage) et vers le haut en mode COOLING (REFROIDISSEMENT).
33. Veuillez vous assurer que l'appareil est débranché de l'alimentation secteur lorsqu'il reste inutilisé pendant une longue période ou avant d'effectuer tout nettoyage ou entretien.
34. Le choix de la température la plus appropriée peut éviter d'endommager l'appareil.

PRÉCAUTIONS DE SÉCURITÉ

RÈGLES DE SÉCURITÉ ET INTERDICTIONS

1. **V**euillez ne pas plier, tirer ou comprimer le cordon d'alimentation, car cela pourrait l'endommager. Les chocs électriques ou les incendies sont probablement dus à un cordon d'alimentation endommagé. Un cordon d'alimentation endommagé doit être remplacé uniquement par du personnel technique spécialisé.
2. **N'**utilisez pas de rallonges ou de prises multiples.
3. **N**e touchez pas l'appareil lorsque les pieds nus ou des parties du corps sont mouillés ou humides.
4. **N'**obstruez pas l'entrée ou la sortie d'air de l'unité intérieure ou extérieure. L'obstruction de ces ouvertures entraîne une réduction de l'efficacité opérationnelle du climatiseur, avec des éventuelles défaillances ou des éventuels dommages qui en découlent.
5. **N**e modifiez en aucun cas les caractéristiques de l'appareil.
6. **N'**installez pas l'appareil dans des environnements où l'air pourrait contenir du gaz, de l'huile ou du soufre ou à proximité de sources de chaleur.
7. **C**et appareil n'est pas destiné à être utilisé par des personnes (y compris des enfants) avec des capacités physiques, sensorielles ou mentales réduites ou un manque d'expériences et de connaissances, à moins d'avoir reçu une supervision ou des instructions concernant l'utilisation de l'appareil par une personne responsable de leur sécurité.
8. **N**e grimpez pas sur l'appareil et ne placez pas d'objets lourds ou chauds sur le dessus de l'appareil.
9. **N**e laissez pas les fenêtres ou les portes ouvertes longtemps lorsque le climatiseur fonctionne.
10. **N**e dirigez pas le flux d'air sur les plantes ou les animaux.
11. **U**ne longue exposition directe au flux d'air froid du climatiseur pourrait avoir des effets négatifs sur les plantes et les animaux.
12. **N**e mettez pas le climatiseur en contact avec l'eau. L'isolation électrique pourrait être endommagée et provoquant ainsi un choc électrique.
13. **N**e grimpez pas sur l'unité extérieure et ne placez pas d'objets sur celle-ci.
14. **N'**insérez jamais un bâton ou un objet similaire dans l'appareil. Il pourrait causer des blessures.
15. **L**es enfants doivent être surveillés pour s'assurer qu'ils ne jouent pas avec l'appareil. Si le cordon d'alimentation est endommagé, il doit être remplacé par le fabricant, son agent de service ou des personnes de qualification similaire afin d'éviter tout danger.

NOM DES PIÈCES

Unité intérieure

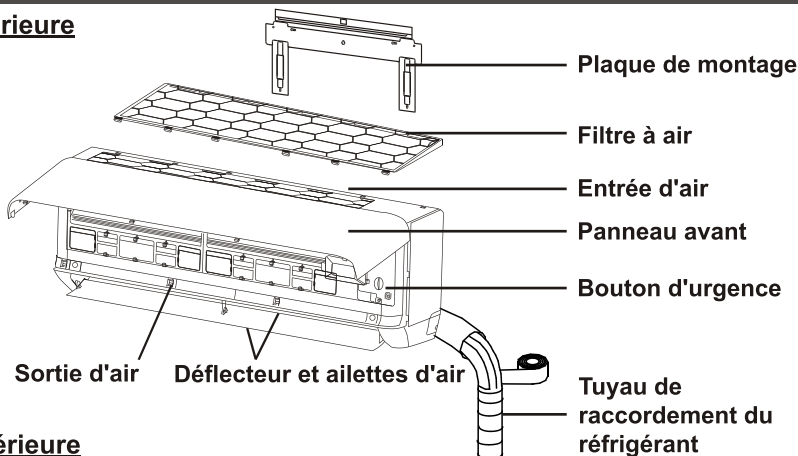

Unité extérieure

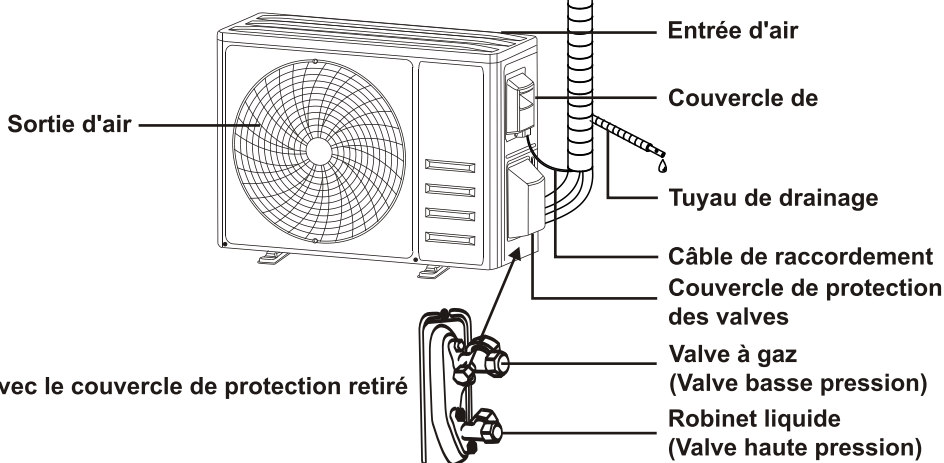

Note : Les figures illustrées dans ce manuel peuvent être différentes de l'objet réel. Veuillez vous référer à l'objet réel.

Tableau de correspondance

IDU \ ODU	Tension	1 Lecteur 2	1 Lecteur 3	1 Lecteur 4
UDI standard(KBtu/h)	230V	09+09	09+09+09	09+09+09+09
IDU à deux unités(KBtu/h)	230V	09+09, 09+12, 12+12	09+09,09+12 09+18,12+12 12+18,18+18	09+09,09+12,09+18,09+24, 12+12,12+18,12+24,18+18, 18+24,24+24
IDU à trois unités(KBtu/h)	230V	None	09+09+09,09+09+12, 09+09+18,09+12+12	09+09+09,09+09+12, 09+09+18,09+09+24, 09+12+12,09+12+18, 09+12+24,09+18+18, 12+12+12,12+12+18, 12+12+24,12+18+18
UDI quatre unités(KBtu/h)	230V	None	None	09+09+09+09,09+09+09+12, 09+09+09+18,09+09+12+12, 09+09+12+18,09+12+12+12, 12+12+12+12

NOMS DES PIÈCES

Affichage de l'unité intérieure

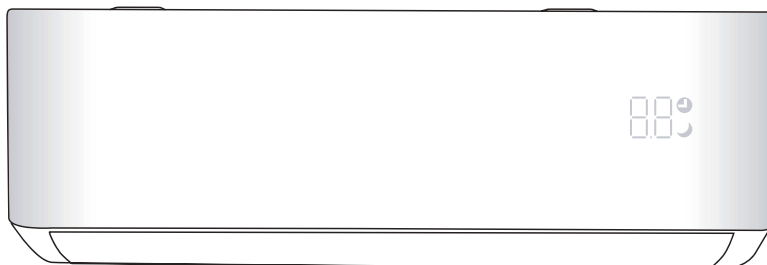

N°	LED	Fonction
1	88	Indicateur pour la Minuterie, la température et les codes d'erreur.
2	☐	S'allume pendant le fonctionnement de Minuterie.
3	☾	Mode SOMMEIL



La forme et la position des interrupteurs et des voyants peuvent être différentes selon le modèle, mais leur fonction est la même.

TÉLÉCOMMANDE



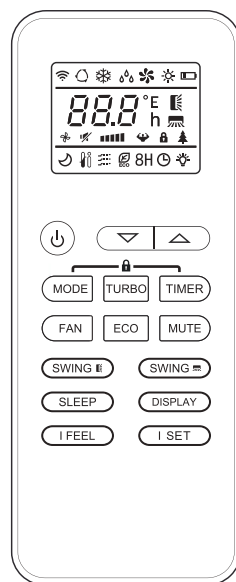
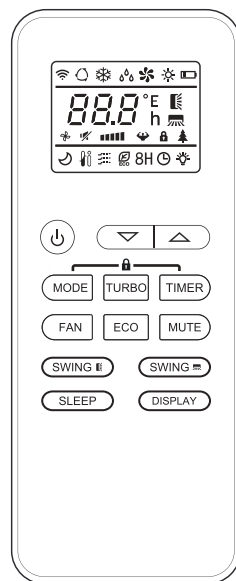

AFFICHAGE de la télécommande

N°	Symbole	Signification
1		Indicateur de pile
2		Mode Auto
3		Mode Refroidissement
4		Mode Déshumidification
5		Mode Ventilation seule
6		Mode Chauffage
7		Mode Économique
8		Minuterie
9		Indicateur de température
10		Vitesse du ventilateur : Auto/faible/faible-moderé/modéré/modéré-fort/fort
11		Fonction Silencieux
12		Fonction Turbo
13		Balancement automatique vers le haut-bas
14		Balancement automatique vers la gauche-droite
15		Fonction SLEEP
16		Fonction Santé
17		Fonction I FEEL
18		Fonction de Chauffage à 8 °C
19		Indicateur de signaux
20		Vent doux
21		Verrouillage parental
22		Affichage MARCHE/ARRÊT



L'affichage et certaines fonctions de la télécommande peuvent varier selon le modèle.

TÉLÉCOMMANDE

N°	Bouton	Fonction
1		Pour mettre en marche/arrêt le climatiseur.
2	^	Pour augmenter la température, ou pour régler les heures de la Minuterie.
3	v	Pour diminuer la température, ou pour régler les heures de la Minuterie.
4	MODE	Pour sélectionner le mode de fonctionnement (AUTO, COOL, DRY, FAN, HEAT).
5	ECO	Pour activer/désactiver la fonction i ECO (Économique).
		Appuyer longuement pour activer/désactiver la fonction de Chauffage à 8 °C (selon les modèles).
6	TURBO	Pour activer/désactiver la fonction TURBO.
7	FAN	Pour sélectionner la vitesse du ventilateur (auto/basse/moyenne/élevée).
8	TIMER	Pour régler l'heure pour la Minuterie Marche/Arrêt.
9	SLEEP	Pour activer/désactiver la fonction SLEEP (SOMMEIL).
10	DISPLAY	Pour activer/désactiver l'écran LED.
11	SWING 	Pour arrêter ou démarrer le mouvement des persiennes des volets horizontaux ou régler la direction souhaitée du flux d'air vers le haut ou vers le bas.
12	SWING 	Pour arrêter ou démarrer le mouvement vertical des déflecteurs de persiennes ou définir la direction d'écoulement d'air gauche / droite souhaitée.
13	I FEEL	Pour activer/désactiver la fonction I FEEL (JE SENS) .
14	MUTE	Pour activer/désactiver la fonction MUTE (SILENCIEUX) .
		Appuyer longuement pour activer/désactiver la fonction DOUX (selon les modèles).
15	MODE + TIMER	Pour activer/désactiver la fonction VERROUILLAGE PARENTAL.
16	SWING 	Pour activer/désactiver la fonction AUTO-NETTOYAGE (selon les modèles).
	+ SWING 	
17	FAN + MUTE	Pour activer/désactiver la fonction VENT DOUX (selon les modèles).
18	SLEEP + DISPLAY	Pour activer/désactiver la fonction SANTÉ (selon les modèles).
19	I SET	Pour mémoriser la température réglée, le mode réglé et la vitesse du ventilateur réglé comme vous le souhaitez.

 L'affichage et certaines fonctions de la télécommande peuvent varier selon le modèle.

 La forme et la position des boutons et des voyants peuvent varier selon le modèle, mais leur fonction est la même.

 L'appareil confirme la bonne réception de chaque bouton par un bip.

TÉLÉCOMMANDE

Remplacement des piles

Retirez la plaque du couvercle du compartiment à piles en la glissant dans la direction de la flèche. Insérez les piles selon le sens (+ et -) indiqué sur la télécommande. Remettez le couvercle du compartiment à piles en le faisant glisser en place.

⚠ Utilisez 2 piles de type LRO 3 AAA (1,5 V).

Ne pas utiliser de piles rechargeables.

Remplacez les vieilles piles par des piles du même type lorsque l'affichage n'est plus lisible.

Ne pas jeter les piles comme déchets municipaux non triés. La collecte de ces déchets séparément pour un traitement spécial est nécessaire.

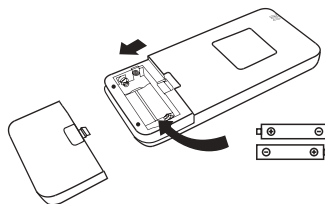

⚠ Pour certains modèles, à chaque fois que vous insérez les piles dans la télécommande pour la première fois, vous devrez régler le type de contrôle Refroidissement seul ou Pompe à chaleur. Dès que vous insérez les piles, éteignez la télécommande et procédez comme ci-dessous

1. Appuyez longuement sur le bouton **MODE**, jusqu'à ce que l'icône (☼) clignote, pour régler le type Refroidissement seul.
2. Appuyez longuement sur le bouton **MODE**, jusqu'à ce que l'icône (☼) clignote, pour régler le type Pompe à chaleur.

Note : Si vous réglez la télécommande en mode COOLING (REFROIDISSEMENT), il ne sera pas possible d'activer la fonction chauffage dans les unités avec une pompe à chaleur. Si vous devez la réinitialiser, veuillez retirer les piles et la réinstaller à nouveau.

⚠ Pour certains modèles de télécommandes, vous pouvez programmer la fonction de commutation d'affichage de la température entre °C et °F.

1. Appuyez sur le bouton **TURBO** et maintenez-le enfoncé pendant plus de 5 secondes pour passer en mode de modification ;
2. Appuyez sur le bouton **TURBO** et maintenez-le enfoncé jusqu'à ce qu'il passe en °C et en °F ;
3. Relâchez ensuite le bouton et attendez 5 secondes, la fonction sera sélectionnée.

Note :

1. Dirigez la télécommande vers le climatiseur.
2. Vérifiez qu'il n'y a pas d'objets entre la télécommande et le Récepteur de signaux dans l'unité intérieure.
3. Ne jamais laisser la télécommande exposée aux rayons du soleil.
4. Gardez la télécommande à une distance d'au moins 1m de la télévision ou d'autres appareils électriques.

TÉLÉCOMMANDE

MODE COOLING

COOL ❄️

La fonction de refroidissement permet au climatiseur de refroidir la pièce et de réduire l'humidité de l'air en même temps.

Pour activer la fonction de refroidissement (COOL), appuyez sur le bouton **[MODE]** jusqu'à ce que le symbole ❄️ s'affiche sur l'écran.

Réglez une température inférieure à celle de la pièce avec le bouton \downarrow ou \uparrow .

MODE FAN (pas le bouton FAN)

FAN 🌀

En mode FAN (VENTILATEUR), ventilation de l'air uniquement.

Pour régler le mode FAN (VENTILATEUR), appuyez sur **[MODE]** jusqu'à ce que 🌀 s'affiche sur l'écran.

MODE DRY

DRY 🌫️

Cette fonction permet de réduire l'humidité de l'air pour rendre la pièce plus confortable.

Pour régler le mode DRY (DÉSHUMIDIFICATION), appuyez sur **[MODE]** jusqu'à ce que 🌫️ s'affiche sur l'écran. Une fonction automatique de pré-réglage est activée.

MODE AUTO

AUTO 🔄

Mode AUTO.

Pour régler le mode AUTO, appuyez sur **[MODE]** jusqu'à ce que 🔄 s'affiche sur l'écran.

En mode AUTO, le mode de fonctionnement sera automatiquement réglé en fonction de la température intérieure.

MODE HEATING

HEAT ☀️

La fonction de chauffage permet au climatiseur de chauffer la pièce.

Pour activer la fonction de chauffage (HEAT), appuyez sur le bouton **[MODE]** jusqu'à ce que le symbole ☀️ s'affiche sur l'écran.

Réglez une température supérieure à celle de la pièce avec le bouton \downarrow ou \uparrow .

⚠️ En mode HEATING (chauffage), l'appareil peut activer automatiquement un cycle de dégivrage, qui est essentiel pour nettoyer le givre sur le condenseur afin de récupérer sa fonction d'échange de chaleur. Ce processus dure habituellement de 2 à 10 minutes. Durant le dégivrage, le ventilateur de l'unité intérieure s'arrête de fonctionner. Une fois le dégivrage terminé, il retourne automatiquement en mode HEATING (chauffage).

⚠️ **(Pour le marché nord-américain)**

Si nécessaire, vous pouvez appuyer 10 fois sur le bouton ECO (ÉCONOMIQUE) dans les 8 secondes en mode Heating (chauffage) pour démarrer le dégivrage forcé. Cela permettra de dégivrer la glace extérieure beaucoup plus rapidement.

Fonction VITESSE DU VENTILATEUR (bouton FAN)

FAN 🌀

Modifier la vitesse du ventilateur en marche.

Appuyez sur le bouton **[FAN]** (VENTILATEUR) pour régler la vitesse du ventilateur en marche, elle peut être réglée sur AUTO/ SILENCIEUX/ FAIBLE/ FAIBLE-MODÉRÉ /MODÉRÉ/ MODÉRÉ-FORT/ FORT/ TURBO.

(Clignotement)



Fonction Verrouillage parental

1. Appuyez simultanément et longuement sur les boutons **[MODE]** et **[TIMER]** MINUTERIE pour activer cette fonction, et appuyez à nouveau pour la désactiver.
2. Sous cette fonction, aucun bouton ne sera actif.

TÉLÉCOMMANDE

Fonction MINUTERIE - MINUTERIE EN MARCHÉ

TIMER  Pour mettre en marche automatiquement l'appareil.

Lorsque l'appareil est mis en arrêt, vous pouvez régler la MINUTERIE EN MARCHÉ.

Pour régler l'heure de mise en marche automatique comme ci-dessous :



1. Appuyez une fois sur le bouton **TIMER** (MINUTERIE) pour régler la mise en marche,  et  apparaîtront sur l'affichage à distance et clignoteront.
2. Appuyez sur le bouton  ou  pour régler la mise en marche de la minuterie au moment souhaité. Chaque fois que vous appuyez sur le bouton, l'heure augmentera/diminuera d'une demi-heure entre 0 et 10 heures et d'une heure entre 10 et 24 heures.
3. Appuyez une deuxième fois sur le bouton **TIMER** (MINUTERIE) pour confirmer.
4. Après avoir réglé la mise en marche de la minuterie, définissez le mode requis (Cool/ Heat/ Auto/ Fan/ Dry) (Refroidissement / Chauffage / Auto / Ventilateur / Déshumidification), en appuyant sur le bouton **MODE**. Et réglez la vitesse du ventilateur souhaitée, en appuyant sur le bouton **FAN** (VENTILATEUR). Et appuyez sur  ou  pour régler la température de fonctionnement souhaitée.
ANNULER l'opération en appuyant sur le bouton **TIMER** (MINUTERIE).

Fonction MINUTERIE - METTRE LA MINUTERIE À L'ARRÊT

TIMER  Pour mettre en arrêt automatiquement l'appareil.

Lorsque l'appareil est mis en marche, vous pouvez mettre la MINUTERIE À L'ARRÊT.

Pour régler l'heure de mise en arrêt automatique comme ci-dessous :



1. Veuillez confirmer que l'appareil est EN MARCHÉ.
 2. Appuyez sur le bouton **TIMER** (MINUTERIE) la première fois pour régler la mise en arrêt.
Appuyez sur  ou  pour régler la minuterie souhaitée.
 3. Appuyez une deuxième fois sur le bouton **TIMER** (MINUTERIE) pour confirmer.
- Pour l'annuler, appuyez sur le bouton **TIMER**.



Note : Toute la programmation doit être effectuée dans les 5 secondes, sinon le réglage sera annulé.

Fonction SWING





1. Appuyez sur le bouton SWING (BALAYAGE) pour activer le déflecteur

1.1 Appuyez sur  (BALAYAGE) pour activer les ailettes horizontales afin qu'elles se balancent vers le haut et vers le bas, le symbole  s'affichera sur l'écran de la télécommande. Appuyez à nouveau pour arrêter le mouvement de balancement à l'angle actuel.

1.2 Appuyez sur  (BALAYAGE) pour activer les déflecteurs verticaux afin qu'ils se balancent vers la gauche et vers la droite, le symbole  s'affichera sur l'écran de la télécommande. Appuyez à nouveau pour arrêter le mouvement de balancement à l'angle actuel.

2. Si les déflecteurs verticaux sont positionnés manuellement et placés sous les ailettes, ils permettent de diriger le flux d'air vers la droite ou vers la gauche.
3. Pour certains modèles de chauffage à onduleur, appuyez simultanément sur les boutons SWING (BALAYAGE) horizontal et SWING (BALAYAGE) vertical, cela activera la fonction d'autonettoyante.

 Cet ajustement doit être effectué lorsque l'appareil est arrêté.

 Ne jamais positionner les ailettes manuellement, le mécanisme délicat pourrait être endommagé sérieusement !

 Ne jamais insérer les doigts, des bâtons ou tout autre objet dans les orifices d'entrée ou de sortie d'air. Un tel contact accidentel avec des pièces sous tension pourrait causer des dommages ou des blessures imprévisibles.

Fonction Turbo



Pour activer la fonction turbo, appuyez sur le bouton **TURBO**, et le symbole  s'affichera sur l'écran. Appuyez à nouveau sur ce bouton pour annuler cette fonction.

En mode COOL/HEAT(REFROIDISSEMENT/CHAUFFAGE), lorsque vous sélectionnez la fonction TURBO, l'appareil passe en mode COOL (REFROIDISSEMENT) rapide / HEAT (CHAUFFAGE) rapide, et fait fonctionner le ventilateur à la vitesse la plus élevée pour souffler un fort flux d'air.

TÉLÉCOMMANDE

Fonction MUTE

MUTE 

1. Appuyez sur le bouton **MUTE** (SILENCIEUX) pour activer cette fonction, le symbole  s'affichera sur l'écran de la télécommande. Répétez l'opération pour désactiver cette fonction.
2. Lorsque la fonction SILENCIEUX est activée, la télécommande affichera la vitesse automatique du ventilateur, et l'unité intérieure fonctionnera à la vitesse de ventilateur la plus basse pour une sensation de calme.
3. Lorsque vous appuyez sur le bouton FAN / TURBO / SLEEP (VENTILATEUR/ TURBO/ SOMMEIL), la fonction SILENCIEUX sera annulée. la fonction SILENCIEUX ne peut pas être activée en mode dry (déshumidification).

Fonction SLEEP

SLEEP  Programme de fonctionnement automatique préréglé.

Appuyez sur le bouton **SLEEP** pour activer la fonction SOMMEIL, le symbole  s'affichera sur l'écran. Appuyez à nouveau sur ce bouton pour annuler cette fonction. Après 10 heures de fonctionnement en mode SLEEP (SOMMEIL), le climatiseur passera au mode précédemment réglé.

Fonction I FEEL (Optionnelle)

I FEEL 

Appuyez sur le bouton **I FEEL** (JE SENS) pour activer la fonction, le symbole  s'affichera sur l'écran de la télécommande. Répétez l'opération pour désactiver cette fonction. Cette fonction permet à la télécommande de mesurer la température à son emplacement actuel, et d'envoyer ce signal au climatiseur pour optimiser la température autour de vous et assurer le confort. Elle se désactivera automatiquement 2 heures plus tard.

Fonction ECO

ECO  Dans ce mode, l'appareil règle automatiquement le fonctionnement pour économiser l'énergie.

Appuyez sur le bouton **ECO**, le symbole  s'affichera sur l'écran et l'appareil fonctionnera en mode ECO (ÉCONOMIQUE).

Appuyez à nouveau pour l'annuler.

Note : La fonction économique est disponible dans les deux modes COOLING (REFROIDISSEMENT) et HEATING (CHAUFFAGE) .

Fonction AFFICHAGE (Affichage intérieur)



DISPLAY Mettre en MARCHE/ARRÊT l'écran à LED sur le panneau.

Appuyez sur le bouton **DISPLAY** (AFFICHAGE) pour éteindre l'écran à LED. sur le panneau. Appuyez à nouveau pour allumer l'écran à LED.

TÉLÉCOMMANDE

Fonction AUTO-NETTOYAGE (Optionnelle)

Uniquement en option pour certains appareils d'onduleur de pompe à chaleur.

Pour activer cette fonction, mettez en arrêt d'abord l'unité intérieure, puis appuyez simultanément sur les boutons  (balayage) et  (balayage) en direction de l'unité intérieure, jusqu'à ce que vous entendiez un bip, et le symbole  s'affichera sur l'écran de la télécommande et sur l'écran à LED de l'unité intérieure.

1. Cette fonction permet d'emporter de l'évaporateur intérieur les saletés, les bactéries, etc.
2. Cette fonction durera pendant environ 30 minutes et reviendra au mode de pré-réglage. Vous pouvez appuyer sur le bouton  pour annuler cette fonction pendant le processus. Vous entendrez 2 bips à la fin ou à l'annulation de cette fonction.



 Il est normal qu'il y ait un peu de bruit pendant le processus de cette fonction, car les matières plastiques se dilatent avec la chaleur et se contractent avec le froid.

 Nous vous suggérons d'utiliser cette fonction dans les conditions ambiantes suivantes afin d'éviter certains fonctionnalités de protection de sécurité.

Unité intérieure	Température < 86 °F (30 °C)
Unité extérieure	41 °F (5 °C) < Température < 86 °F (30 °C)

 Il est suggéré d'utiliser cette fonction tous les 3 mois.

Fonction de chauffage à 8 °C (Optionnelle)

1. Appuyez longuement sur le bouton  (ÉCONOMIQUE) pendant plus de 3 secondes pour activer cette fonction, et le symbole  () s'affichera sur l'écran de la télécommande. Répétez l'opération pour désactiver cette fonction.
2. Cette fonction démarrera automatiquement le mode Heating lorsque la température intérieure est inférieure à 8 °C (46 °F), et reviendra en veille si la température atteint 9 °C (48 °F).
3. Si la température intérieure est supérieure à 18 °C (64 °F), l'appareil annulera automatiquement cette fonction.

Fonction I SET (Optionnelle)

Pour mémoriser votre réglage préféré et le faire fonctionner en appuyant sur un seul bouton.

Pour mémoriser le réglage préféré :

1. Dans chaque mode (COOLING / HEATING / FAN / DRY), appuyez longuement sur le bouton « I SET (JE RÉGLE) » pendant plus de 3 secondes pour le mémoriser ;
 2. Lorsque « AU » clignote sur l'écran de la télécommande, cela signifie que la télécommande mémorise votre réglage préféré ;
- * Appuyez sur n'importe quel bouton pour le quitter, et vous pouvez le réinitialiser en répétant l'opération 1, 2.

Pour entrer dans le réglage préféré :

1. Dans chaque mode (COOLING / HEATING / FAN / DRY), appuyez le seul bouton « I SET (JE RÉGLE) » pour l'activer ;
2. L'appareil fonctionnera selon votre réglage préféré et vous verrez [AU] clignoter sur la télécommande ;
3. Appuyez à nouveau sur ce bouton ou sur d'autres boutons pour annuler cette fonction.

INSTRUCTIONS DE FONCTIONNEMENT

- ❗ Toute tentative d'utiliser le climatiseur à une température au-delà de la plage spécifiée peut entraîner le démarrage du dispositif de protection du climatiseur et le climatiseur peut ne pas fonctionner. Par conséquent, essayez d'utiliser le climatiseur dans les conditions de température suivantes.

Climatiseur d'onduleur

Température	MODE	Chauffage	Refoiðissement	Déshumidification
Température intérieure		0°C~27°C (32°F~80°F)	17°C~32°C (63°F~90°F)	
Température extérieure		-15°C~24°C (5°F~75°F) (Chauffage à basse température: -20°C~24°C (-4°F~75°F))	Climat T1: 15°C~50°C (59°F~122°F) (Refoiðissement à basse température : -15°C~50°C (5°F~122°F))	
			T3 climat T3: 15°C~55°C (59°F~131°F)	

Lorsque l'alimentation électrique est branchée, redémarrez le climatiseur après l'avoir éteint, ou basculez le climatiseur dans un autre mode pendant son fonctionnement, et le dispositif de protection du climatiseur démarrera. Le compresseur reprendra son fonctionnement après 3 minutes.

❗ Caractéristiques du fonctionnement de chauffage (applicable à la pompe à chaleur) Préchauffage :

Lorsque la fonction de chauffage est activée, l'unité intérieure prendra 2 à 5 minutes pour se préchauffer, après quoi le climatiseur se mettra à chauffer et à souffler de l'air chaud.

Dégivrage :

Pendant le chauffage, lorsque l'unité extérieure a gelé, le climatiseur activera la fonction de dégivrage automatique pour améliorer l'effet de chauffage. Pendant le dégivrage, les ventilateurs intérieur et extérieur s'arrêtent de fonctionner. Le climatiseur reprendra automatiquement le chauffage une fois le dégivrage terminé.

❗ Bouton d'urgence :

Ouvrez le panneau pour trouver le bouton d'urgence sur le coffret de commande électronique lorsque la télécommande tombe en panne. (Appuyez toujours sur le bouton d'urgence avec un matériau isolant).

État actuel	Fonctionnement	Réponse	Mode à entrer
Veille	Appuyez une fois sur le bouton d'urgence	Il émet un bref bip.	Mode Cooling
Veille (Uniquement pour la pompe à chaleur)	Appuyez deux fois sur le bouton d'urgence en 3 secondes	Il émet deux bips brefs.	Mode Heating
En cours de fonctionnement	Appuyez une fois sur le bouton d'urgence	Il continue de sonner pendant un certain temps	Mode Off

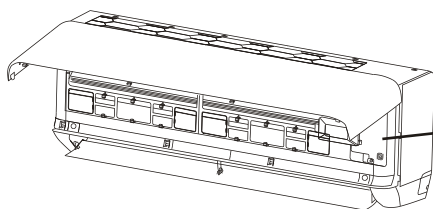

Couverture du coffret de commande

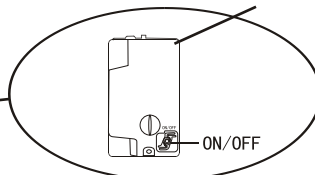

(Ouvrir le panneau de l'unité intérieure)

PRÉCAUTIONS D'INSTALLATION

Longueur de tuyau et réfrigérant supplémentaire

Capacité des modèles d'onduleurs (Btu/h)	9K-12K		18K-36K	
	7.5m/24ft	7.5m/24ft	7.5m/24ft	7.5m/24ft
Longueur de tuyau avec charge standard (Comme : Amérique du Nord, etc.)	7.5m/24ft	7.5m/24ft	7.5m/24ft	7.5m/24ft
Distance maximale entre l'unité intérieure et l'unité extérieure	15m/49ft	15m/49ft	25m/82ft	25m/82ft
Charge de réfrigérant supplémentaire	20g/m	15g/m	30g/m	25g/m
Diff. max. de niveau entre l'unité intérieure et l'unité extérieure	10m/32ft	10m/32ft	10m/32ft	10m/32ft
Type de réfrigérant	R22/R410A	R32	R22/R410A	R32

Paramètres de couple

Taille du TUYAU	Mètre [N x m]	Pied-livre-force (lbf-ft)	Kilogramme-force - mètre (kgf.m)
1/4 " (ϕ 6.35)	18 - 20	24.4 - 27.1	2.4 - 2.7
3/8 " (ϕ 9.52)	30 - 35	40.6 - 47.4	4.1 - 4.8
1/2 " (ϕ 12)	45 - 50	61.0 - 67.7	6.2 - 6.9
5/8 " (ϕ 15.88)	60 - 65	81.3 - 88.1	8.2 - 8.9

Dispositif de distribution et câble dédiés pour climatiseur

Ampacité du circuit du climatiseur (A)	Surface minimale de la section de câble (mm ²)	Spécification de la prise de courant ou de l'interrupteur (A)	Spécification du fusible (A)
≤ 8	0.75	15	15
> 8 and ≤ 10	1.0	15	15
> 10 and ≤ 15	1.5	20	25
> 15 and ≤ 24	2.5	25	40
> 24 and ≤ 28	4.0	35	45
> 28 and ≤ 32	6.0	40	55

⚠ **Note :** Ce tableau n'est qu'à titre indicatif, l'installation doit répondre aux exigences des lois et réglementations locales.

Connexion par câble entre l'IDU et l'ODU

⚠ **Remarque :** Branchez les câbles de connexion aux bornes correspondantes, comme indiqué. Par exemple, La borne (A) de l'unité extérieure doit être connectée à la borne (A) de l'unité intérieure. De plus, sur les unités intérieures et extérieures, installez des câbles de la même couleur pour les mêmes notes de terminal.

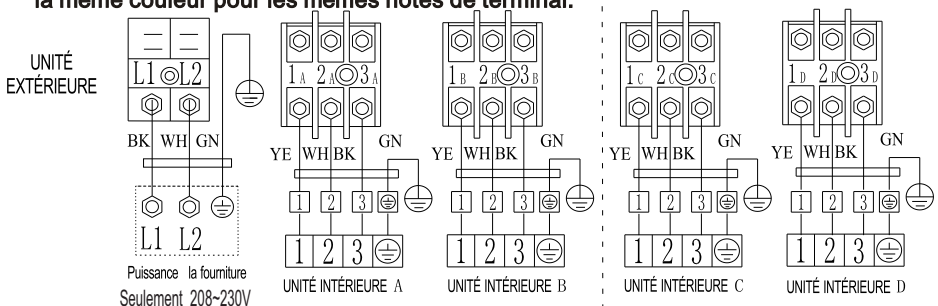

INSTALLATION DE L'UNITÉ INTÉRIÈRE

Étape 1 : Sélectionner l'emplacement d'installation

- 1.1 Il faut s'assurer que l'installation est conforme aux dimensions minimales de l'installation (définies ci-dessous) et qu'elle respecte la longueur minimale et maximale des tuyaux de raccordement et le changement d'élevation maximal, tels que définis dans la section Exigences du Système.
- 1.2 L'entrée et la sortie d'air seront libres de toute obstruction, pour assurer une circulation d'air adéquate dans toute la pièce.
- 1.3 L'eau condensée peut être évacuée facilement et en toute sécurité.
- 1.4 Tous les raccordements peuvent être facilement effectués à l'unité extérieure.
- 1.5 L'unité intérieure est hors de portée des enfants.
- 1.6 Un mur de montage suffisamment solide pour supporter quatre fois le poids et les vibrations de l'unité.
- 1.7 Le filtre est facilement accessible pour le nettoyage.
- 1.8 Laissez suffisamment d'espace libre pour permettre l'accès pour l'entretien de routine.
- 1.9 Installez l'appareil au moins à 3 pieds (3 m) de l'antenne du téléviseur ou de la radio. Le fonctionnement du climatiseur peut interférer avec la réception de la radio ou du téléviseur dans les zones où la réception est faible. Un amplificateur peut être nécessaire pour l'appareil affecté.
- 1.10 Ne pas installer dans une buanderie ou au bord d'une piscine en raison de l'environnement corrosif.
- 1.11 Pour les zones certifiées ETL, il convient de noter qu'au moment de l'installation, l'élément mobile minimal doit être situé à au moins 8 pieds (2,4 m) au - dessus du niveau du plancher ou de la classe.

Espace libre minimales à l'intérieur

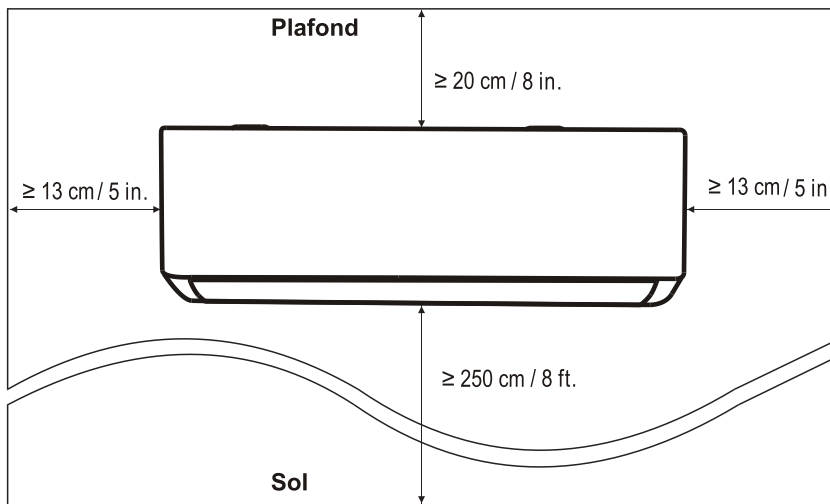

INSTALLATION DE L'UNITÉ INTÉRIURE

Étape 2 : Installer la plaque de montage

- 2.1 Prenez la plaque de montage de l'arrière de l'unité intérieure.
- 2.2 Veuillez vous assurer de respecter les exigences relatives aux dimensions minimales d'installation de l'étape 1 ; déterminez la position et fixez la plaque de montage près du mur en fonction de la taille de la plaque de montage
- 2.3 Ajustez la plaque de montage à l'horizontale à l'aide d'un niveau à bulle, puis marquez la position des trous de vis sur le mur.
- 2.4 Posez la plaque de montage et percez les trous dans les positions marquées à l'aide d'une perceuse.
- 2.5 Insérez des vis tuyau à expansion en caoutchouc dans les trous, puis suspendez la plaque de montage et fixez-la avec des vis.

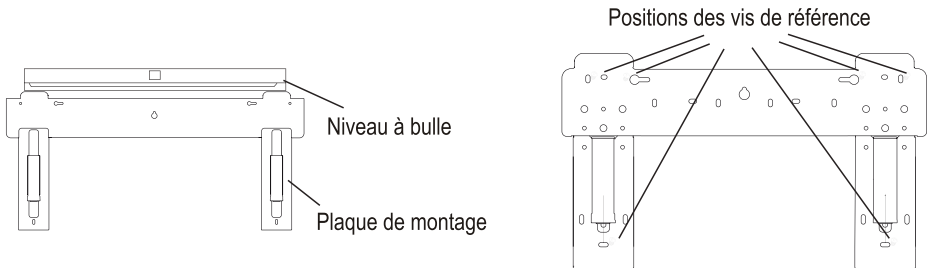

Note :

- (I) Assurez-vous que la plaque de montage est suffisamment ferme et plate contre le mur après l'installation.
- (II) La figure illustrée peut être différente de l'objet réel, veuillez vous référer à l'objet réel.

Étape 3 : Percer un trou dans le mur

Un trou dans le mur doit être percé pour la tuyauterie réfrigérante, le tuyau de drainage et les câbles de raccordement.

- 3.1 Déterminez l'emplacement du trou mural en fonction de l'emplacement de la plaque de montage.
- 3.2 Le trou doit avoir un diamètre d'au moins 70 mm et un petit angle oblique pour faciliter le drainage.
- 3.3 Percez le trou mural avec une carotteuse de 70 mm et avec un petit angle oblique de sorte que l'extrémité extérieure soit inférieure à l'extrémité intérieure d'environ 5 mm à 10 mm.
- 3.4 Placez le manchon mural et le couvercle du manchon mural (tous deux sont des pièces optionnelles) pour protéger les pièces de raccordement.

ATTENTION :

Lorsque vous percez le trou mural, assurez-vous de faire attention aux câbles, aux conduits et aux autres éléments sensibles.

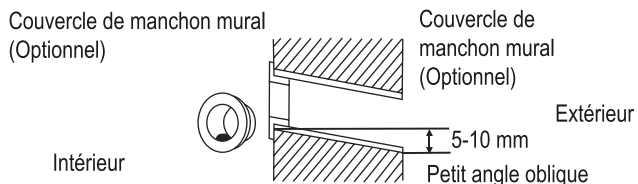
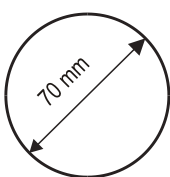

INSTALLATION DE L'UNITÉ INTÉRIURE

Étape 4 : Tuyau réfrigérant de raccordement

4.1 Selon la position du trou mural, sélectionnez le mode de tuyauterie approprié.

Il existe trois modes de tuyauterie optionnels pour les unités intérieures, comme illustré sur la figure ci-dessous :

En mode Tuyauterie 1 ou 3, une encoche doit être faite en utilisant des ciseaux pour couper la feuille en plastique de la sortie de la tuyauterie et de la sortie du câble sur le côté correspondant de l'unité intérieure.

Note : Lors de la découpe de la feuille en plastique à la sortie, la coupe doit être taillée pour être lisse.

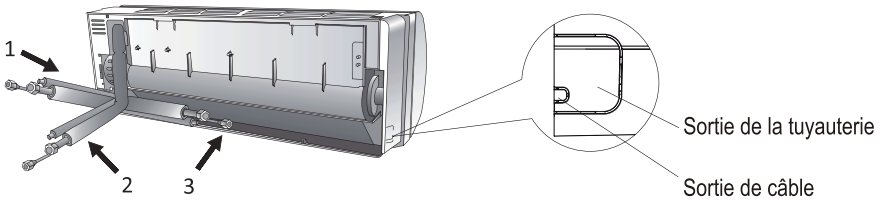

4.2 Cintrez les tuyaux de raccordement avec l'orifice vers le haut comme illustré sur la figure.

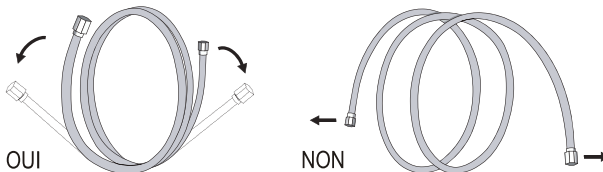

4.3 Enlevez le couvercle en plastique dans les orifices des tuyaux et enlevez le couvercle de protection à l'extrémité des raccords de tuyaux.

4.4 Vérifiez s'il y a des matières étrangères sur l'orifice du tuyau de raccordement et assurez-vous que l'orifice est propre.

4.5 Après avoir aligné le centre, faites tourner l'écrou du tuyau de raccordement pour serrer l'écrou le plus fort possible à la main.

4.6 Utilisez une clé dynamométrique pour le serrer selon les valeurs dans le tableau des exigences de couple ; (Voir le tableau des exigences de couple à la section **PRÉCAUTIONS D'INSTALLATION**)

4.7 Enveloppez le joint avec le tuyau d'isolation.

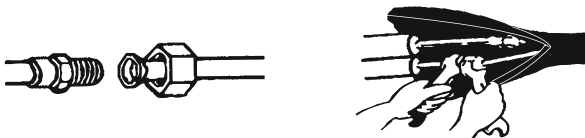

Note : Pour le réfrigérant R32, le connecteur doit être placé à l'extérieur.

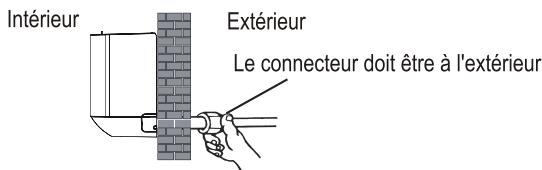

INSTALLATION DE L'UNITÉ INTÉRIURE

Étape 5 : Raccorder le tuyau de drainage

5.1 Réglez le tuyau de drainage (le cas échéant)

Dans certains modèles, les deux côtés de l'unité intérieure sont munis d'orifices de drainage, vous pouvez choisir l'un d'entre eux pour fixer le tuyau de drainage. Et bouchez l'orifice de drainage non utilisé avec le caoutchouc fixé dans l'un des orifices.

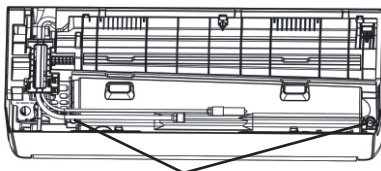

Orifices de drainage

5.2 Raccordez le tuyau de drainage à l'orifice de drainage, assurez-vous que le joint est ferme et que l'effet d'étanchéité est parfait.

5.3 Enveloppez fermement le joint avec du ruban téflon pour éviter les fuites.

Note : Assurez-vous qu'il n'y a pas de torsions ou de bosses, et les tuyaux doivent être placés obliquement vers le bas pour éviter tout blocage, afin d'assurer un bon drainage.

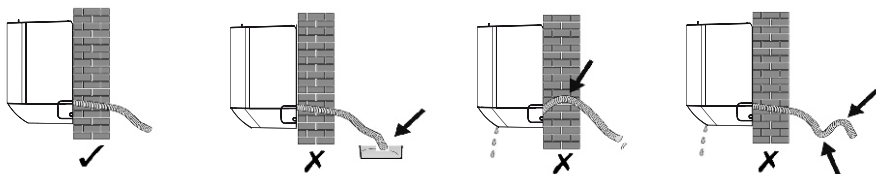

Étape 6 : Câble de raccordement

6.1 Choisissez la bonne taille de câble, déterminée par le courant de fonctionnement maximum indiqué sur la plaque signalétique. (Vérifiez la taille des câbles, voir la section **PRÉCAUTIONS D'INSTALLATION**)

6.2 Ouvrez le panneau avant de l'unité intérieure.

6.3 Ouvrez le couvercle du coffret de commande électrique à l'aide d'un tournevis pour faire apparaître le bornier.

6.4 Dévissez le serre-câble.

6.5 Insérez une extrémité du câble dans la position du coffret de commande depuis l'arrière de l'extrémité droite de l'unité intérieure.

6.6 Raccordez les fils à la borne correspondante conformément au schéma de câblage sur le couvercle du coffret de commande électrique. Et assurez-vous qu'ils sont bien raccordés.

6.7 Vissez le serre-câble pour fixer les câbles.

6.8 Réinstallez le couvercle du coffret de commande et le panneau avant.

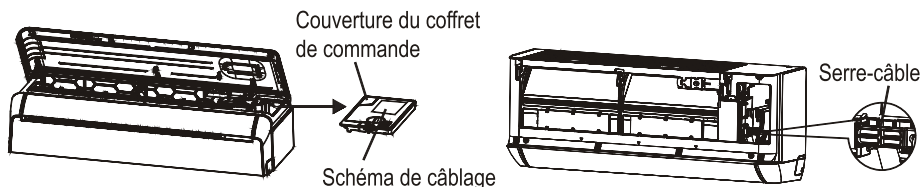

INSTALLATION DE L'UNITÉ INTÉRIEURE

Étape 7 : Envelopper les tuyaux et les câbles

Une fois les tuyaux réfrigérants, les câbles de raccordement et le tuyau de drainage sont tous installés, pour gagner de l'espace, il faut les envelopper avec du ruban isolant avant de les faire passer par le trou mural.

7.1 Rangez les tuyaux, les câbles et le tuyau de drainage comme la figure suivante.

Note : (I) Assurez-vous que le tuyau de drainage se trouve en bas.

(II) Évitez de croiser et de plier les pièces.

7.2 Enveloppez fermement les tuyaux de réfrigérant, les câbles de raccordement et le tuyau de drainage en utilisant du ruban isolant.

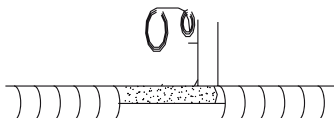
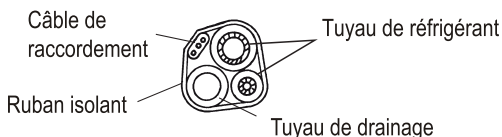

Étape 8 : Monter l'unité intérieure

8.1 Passez lentement les tuyaux de réfrigérant, les câbles de raccordement et le tuyau de drainage enveloppés en faisceau dans le trou mural.

8.2 Accrochez le haut de l'unité intérieure sur la plaque de montage.

8.3 Appliquez une légère pression sur les côtés gauche et droit de l'unité intérieure pour s'assurer que l'unité intérieure soit bien accrochée.

8.4 Poussez le bas de l'unité intérieure pour que les clips s'enclenchent sur les crochets de la plaque de montage, et assurez-vous qu'elle est bien accrochée.

Parfois, si les tuyaux de réfrigérant étaient déjà encastrés dans le mur, ou si vous souhaitez raccorder les tuyaux et les câbles sur le mur, faites comme ci-dessous :

(I) Décrochez les deux extrémités de la plaque de fond, appliquez une petite force vers l'extérieur pour retirer la plaque de fond.

(II) Accrochez le haut de l'unité intérieure sur la plaque de montage sans tuyauterie ni câblage.

(III) Enlevez l'unité intérieure en face du mur, dépliez le support sur la plaque de montage, et utilisez ce support pour soutenir l'unité intérieure, il y aura un grand espace pour le fonctionnement.

(IV) Effectuez la tuyauterie de réfrigérant, le câblage, connectez le tuyau de drainage, et les enveloppez comme indiqué aux étapes 4 à 7.

(V) Remplacez le support de la plaque de montage.

(VI) Poussez le bas de l'unité intérieure pour que les clips s'enclenchent sur les crochets inférieurs de la plaque de montage, et assurez-vous qu'elle est bien accrochée.

(VII) Remplacez la plaque inférieure de l'unité intérieure.

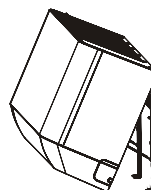
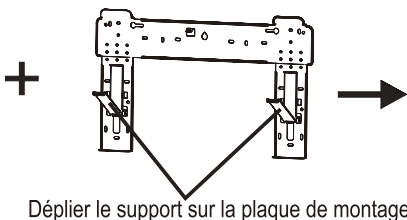
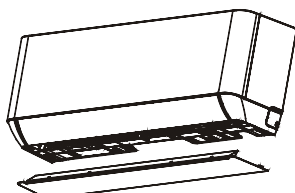

INSTALLATION DE L'UNITÉ EXTÉRIEURE

Étape 1 : Sélectionner l'emplacement d'installation

Sélectionner un site qui permet ce qui suit :

- 1.1 Ne pas installer l'unité extérieure près de source de chaleur, de vapeur ou gaz inflammable.
- 1.2 Ne pas installer l'unité dans un endroit trop venteux ou poussiéreux.
- 1.3 Ne pas installer l'unité dans un endroit où il y a beaucoup de gens qui circulent souvent. Sélectionnez un endroit où la décharge d'air et le bruit de fonctionnement ne dérangeront pas les voisins.
- 1.4 Évitez d'installer l'appareil là où il sera exposé directement à la lumière du soleil (sinon utilisez une protection si nécessaire, qui ne nuira pas à la circulation d'air).
- 1.5 Réservez les espaces comme illustré sur la figure pour que l'air puisse circuler librement.
- 1.6 Installez l'unité extérieure dans un endroit sécuritaire et solide.
- 1.7 Si l'unité extérieure est soumise à des vibrations, placez des rondelles en caoutchouc sur les pieds de l'unité.

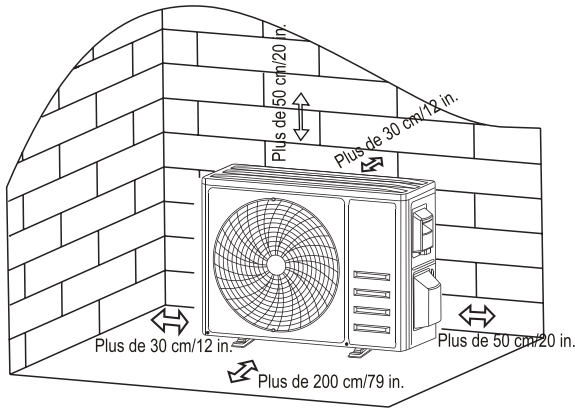

Étape 2 : Installer le tuyau de drainage

- 2.1 Cette étape ne concerne que les modèles de pompes à chaleur.
- 2.2 Insérez le joint de drainage dans le trou situé au bas de l'unité extérieure.
- 2.3 Raccordez le tuyau de drainage au joint et effectuez le raccordement suffisamment bien.

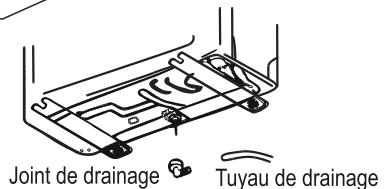

Étape 3 : Fixer l'unité extérieure

- 3.1 Marquez la position d'installation des boulons d'expansion selon les dimensions d'installation de l'unité extérieure.
- 3.2 Percez des trous, nettoyez la poussière de béton et placez les boulons.
- 3.3 Le cas échéant, installez 4 rondelles en caoutchouc sur le trou avant de placer l'unité extérieure (Optionnel). Cela permettra de réduire les vibrations et le bruit.
- 3.4 Placez la base de l'unité extérieure sur les boulons et les trous pré-perçés.
- 3.5 Utilisez une clé pour fixer fermement l'unité extérieure avec les boulons.

Note :

L'unité extérieure peut être fixée sur un support mural. Suivez les instructions du support mural pour fixer le support mural au mur, puis fixez l'unité extérieure sur celui-ci et maintenez-la à l'horizontale. Le support mural doit être capable de supporter au moins quatre fois le poids de l'unité extérieure.

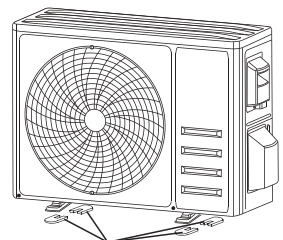

Installer 4 rondelles en caoutchouc (Optionnel)

INSTALLATION DE L'UNITÉ EXTÉRIEURE

Étape 4 : Installer le câblage

- 4.1 Utilisez un tournevis Phillips pour dévisser le couvercle du câblage, saisissez-le et appuyez doucement pour le retirer.
- 4.2 Dévissez le serre-câble et enlevez-le.
- 4.3 Selon le schéma de câblage collé à l'intérieur du couvercle de câblage, connectez les câbles de raccordement aux bornes correspondantes et assurez-vous que tous les raccordements sont solides et sûrs.
- 4.4 Réinstallez le serre-câble et le couvercle de câblage.

⚠ Lorsque vous raccordez les câbles des unités intérieure et extérieure, l'alimentation doit être coupée.
Note : Installez le cable, reportez - vous à la page d'accueil "connexion par cable entre IDU et Odu".

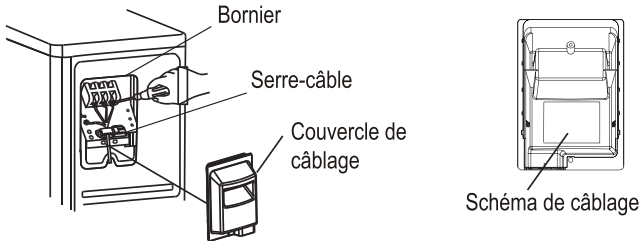

Étape 5 : Tuyau réfrigérant de raccordement

- 5.1 Dévissez le couvercle de la valve, saisissez-le et appuyez doucement pour le retirer (le cas échéant).
- 5.2 Enlevez les capuchons de protection de l'extrémité des valves.
- 5.3 Enlevez le couvercle en plastique dans les orifices des tuyaux et vérifiez s'il y a des matières étrangères sur l'orifice du tuyau de raccordement et assurez-vous que l'orifice est propre.
- 5.4 Après avoir aligné le centre, faites tourner l'écrou évasé du tuyau de raccordement pour serrer l'écrou le plus fort possible à la main.
- 5.5 Utilisez une clé à fourche pour tenir le corps de la valve et utilisez une clé dynamométrique pour serrer l'écrou évasé selon les valeurs du tableau des exigences de couple.
(Voir le tableau des exigences de couple à la section **PRÉCAUTIONS D'INSTALLATION**)

IMPORTANT: si vous devez vous connecter à un tuyau de raccordement de 1/2" ou 5/8", veuillez utiliser l'adaptateur de transport et le trouver dans la boîte en carton intérieure avec le sac du manuel d'utilisation.

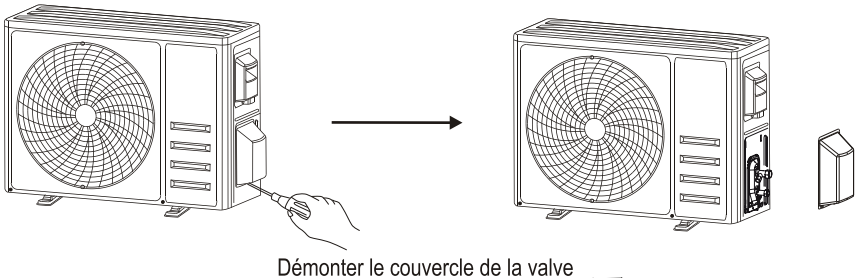

Tuyaux de raccordement

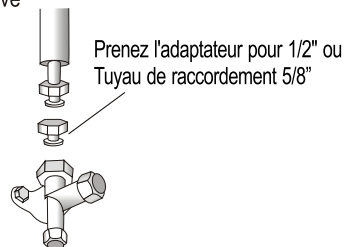
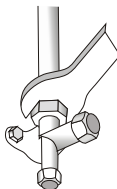
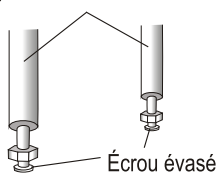

INSTALLATION DE L'UNITÉ EXTÉRIEURE

Étape 6 : Pompe à vide

- 6.1 Utilisez une clé à fourche pour retirer les bouchons de protection de l'orifice de service, la valve basse pression et la valve haute pression de l'unité extérieure.
- 6.2 Connectez le tuyau de pression de la jauge du collecteur au port de service de la valve basse pression de l'unité extérieure.
- 6.3 Connectez le tuyau de charge de la jauge du collecteur à la pompe à vide.
- 6.4 Ouvrez la valve basse pression de la jauge du collecteur et fermez la valve haute pression.
- 6.5 Mettez en marche la pompe à vide pour vider le système.
- 6.6 La durée du vide ne doit pas être inférieure à 15 minutes, ou assurez-vous que la jauge du collecteur indique $-0,1$ MPa (-76 cmHg)
- 6.7 Fermez la valve basse pression de la jauge du collecteur et mettez en arrêt la pompe à vide.
- 6.8 Maintenez la pression pendant 5 minutes, assurez-vous que le rebond de l'aiguille de la jauge composée ne dépasse pas $0,005$ MPa.
- 6.9 Ouvrez la valve basse pression dans le sens antihoraire pour $1/4$ de tour avec une clé hexagonale pour laisser un peu de réfrigérant rempli dans le système, et fermez la valve basse pression après 5 secondes et retirez rapidement le tuyau de pression.
- 6.10 Vérifiez l'étanchéité de tous les joints intérieurs et extérieurs avec de l'eau savonneuse ou un détecteur de fuites.
- 6.11 Ouvrez complètement la valve basse pression et la valve haute pression de l'unité extérieure avec une clé hexagonale.
- 6.12 Réinstallez les bouchons de protection de l'orifice de service, la valve basse pression et la valve haute pression de l'unité extérieure.
- 6.13 Réinstallez le couvercle de la valve.

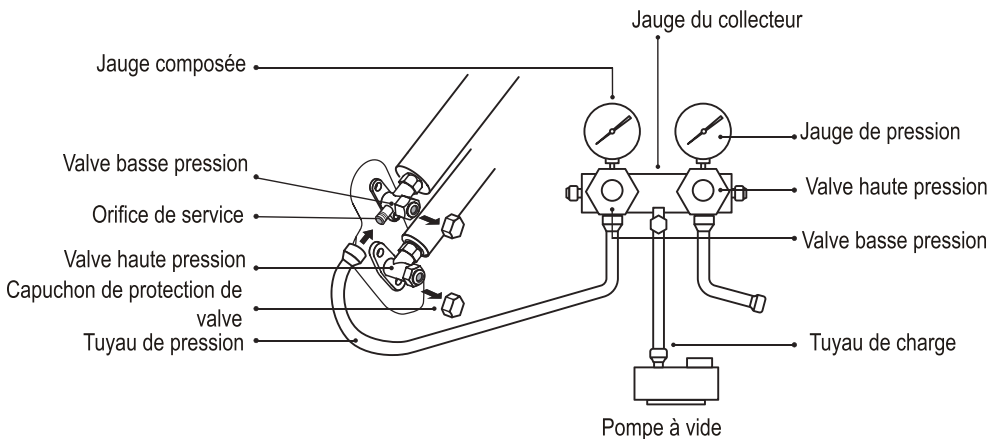

⚠ Après l'installation du Groupe de lignes, vous devez d'abord aspirer avant d'ouvrir l'interrupteur de vanne.

TEST DE FONCTIONNEMENT

Inspections avant l'exécution du test

Effectuez les inspections suivantes avant l'exécution du test.

Description	Méthode d'inspection
Inspection de sécurité électrique	<ul style="list-style-type: none">• Vérifiez si la tension d'alimentation est conforme aux spécifications.• Vérifiez s'il y a une connexion incorrecte ou manquante entre les lignes d'alimentation électriques, la ligne de signal et les fils de mise à la terre.• Vérifiez si la résistance de la mise à la terre et la résistance d'isolement sont conformes aux exigences.
Inspection de sécurité d'installation	<ul style="list-style-type: none">• Vérifiez le sens et la fluidité du tuyau de drainage.• Vérifiez que le joint du tuyau de réfrigérant est complètement installé.• Vérifiez la sécurité de l'installation de l'unité extérieure, de la plaque de montage et de l'unité intérieure.• Vérifiez que les valves sont complètement ouvertes.• Vérifiez qu'il n'y a pas de matières étrangères ou d'outils laissés à l'intérieur de l'unité.• Installation complète de la grille et du panneau d'entrée d'air de l'unité intérieure.
Détection de fuite de réfrigérant	<ul style="list-style-type: none">• Le raccord de tuyauterie, le connecteur des deux valves de l'unité extérieure, le tiroir de valve, l'orifice de soudage, etc. où une fuite peut se produire.• Méthode de détection de la mousse : Appliquez de l'eau savonneuse ou de la mousse de manière uniforme sur les pièces où la fuite peut se produire, et observez si des bulles apparaissent ou non, sinon, cela indique que le résultat de la détection de fuite est sûr.• Méthode de détecteur de fuite : Utilisez un détecteur de fuites professionnel et lisez le mode d'emploi, détectez à l'endroit où la fuite peut se produire.• La durée de détection de fuites pour chaque position doit être de 3 minutes ou plus ; Si le résultat du test montre qu'il y a une fuite, l'écrou doit être serré et testé à nouveau jusqu'à ce qu'il n'y ait plus de fuite ; Une fois la détection de fuites terminée, enveloppez le connecteur de tuyau exposé de l'unité intérieure avec un matériau d'isolation thermique et enveloppez-le avec du ruban isolant.

Instructions de l'exécution de test

1. Allumez l'alimentation électrique
2. Appuyez sur le bouton ON/OFF de la télécommande pour mettre en marche le climatiseur.
3. Appuyez sur le bouton Mode pour passer le mode COOL (REFROIDISSIMENT) et le mode HEAT (CHAUFFAGE).
Dans chaque mode, réglez comme ci-dessous :
COOL (REFROIDISSIMENT) - Régler la température la plus basse
HEAT (CHAUFFAGE) - Régler la température la plus élevée
4. Faites fonctionner environ 8 minutes dans chaque mode et vérifiez que toutes les fonctions sont correctement exécutées et répondent à la télécommande. Vérifiez les fonctions comme recommandé :
 - 4.1 Si la température de l'air de sortie répond au mode COOL (REFROIDISSIMENT) et au mode HEAT (CHAUFFAGE)
 - 4.2 Si l'eau est drainée correctement du tuyau de drainage
 - 4.3 Si les ailettes et les déflecteurs (Optionnel) tournent correctement

TEST DE FONCTIONNEMENT

5. Observez l'état de fonctionnement du climatiseur pendant au moins 30 minutes.
6. Lorsque le test a été exécuté avec succès, revenez au réglage normal et appuyez sur le bouton ON/OFF de la télécommande pour mettre en arrêt l'appareil.
7. Informez l'utilisateur qu'il doit lire attentivement ce manuel avant d'utiliser l'appareil, et montrez-lui comment utiliser le climatiseur, les connaissances nécessaires pour l'entretien et la maintenance, et le rappel pour le stockage des accessoires.

Note :

Si la température ambiante est supérieure à la plage indiquée dans la section INSTRUCTIONS DE FONCTIONNEMENT, et que l'appareil ne peut pas fonctionner en mode COOL (REFROIDISSEMENT) ou HEAT, soulevez le panneau avant et référez-vous au fonctionnement du bouton d'urgence pour faire fonctionner le mode COOL (REFROIDISSEMENT) et HEAT (CHAUFFAGE).

ENTRETIEN

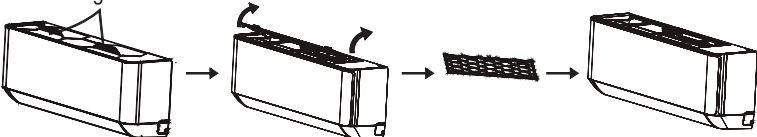
<p style="text-align: center;">⚠ Avertissement</p>	<ul style="list-style-type: none"> • Lors du nettoyage, vous devez mettre en arrêt l'appareil et coupez l'alimentation électrique pendant plus de 5 minutes. • En aucun cas, le climatiseur ne doit être rincé à l'eau. • Un liquide volatil (par exemple du diluant ou de l'essence) endommagerait le climatiseur. Pour nettoyer le climatiseur, utilisez uniquement un chiffon doux et sec ou un chiffon humide imbibé d'un détergent neutre. • Veuillez faire attention à nettoyer régulièrement l'écran du filtre pour éviter que la poussière ne le recouvre, ce qui affecterait l'effet de l'écran du filtre. Lorsque l'environnement de fonctionnement est poussiéreux, la fréquence de nettoyage doit être augmentée de manière appropriée. • Après avoir retiré l'écran du filtre, ne touchez pas les ailettes de l'unité intérieure pour éviter les rayures.
<p style="text-align: center;">Nettoyer l'unité</p>	<div style="text-align: center;">  </div> <p style="text-align: center;">Essuyez à sec et doucement la surface de l'appareil</p> <p>Conseils : Essuyez fréquemment pour garder le climatiseur propre et de bonne apparence.</p>
<p style="text-align: center;">Démontage et montage du filtre</p>	<ul style="list-style-type: none"> • Saisissez à la main la poignée surélevée du filtre, puis retirez le filtre dans la direction qui s'écarte de l'appareil, de sorte que le bord supérieur du filtre soit séparé de l'appareil. Le filtre peut être retiré en le soulevant vers le haut. • Lors de l'installation du filtre, insérez d'abord l'extrémité inférieure de l'écran du filtre dans la position correspondante de l'unité, puis pressez l'extrémité supérieure du filtre dans la position de bouclant correspondante du corps de l'unité. <p style="text-align: center;">Poignée</p> <div style="text-align: center;">  </div>

ENTRETIEN

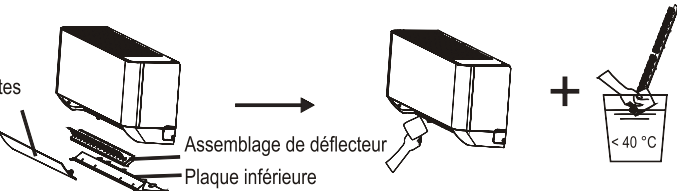
<p>Nettoyer le filtre</p>	 <p>Retirez le filtre de l'unité</p> <p>Nettoyez le filtre à l'eau savonneuse et séchez-le à l'air.</p> <p>Remplacer le filtre</p> <p>A l'opposé de la direction de retrait du filtre</p> <p>Conseils : Si vous constatez une accumulation de poussière dans le filtre, veuillez le nettoyer à temps pour garantir un fonctionnement propre, sain et efficace à l'intérieur du climatiseur</p>
<p>Nettoyage du conduit d'air intérieur</p>	<ul style="list-style-type: none"> • D'abord, desserrez le bouton au milieu des ailettes et pliez les ailettes vers l'extérieur pour l'enlever. • Ensuite, saisissez les deux côtés de la plaque inférieure et poussez vers le bas pour enlever la plaque inférieure. • Enfin, desserrez la boucle de l'assemblage du déflecteur avec le pouce et retirez-la. • Essuyez le conduit d'air et l'assemblage de ventilateur avec un chiffon humide propre et essoré. • Nettoyez les pièces retirées à l'eau savonneuse et séchez-les à l'air. • Après le nettoyage, remontez les pièces retirées en place en retour.  <p>Ailettes</p> <p>Assemblage de déflecteur</p> <p>Plaque inférieure</p>
<p>Entretien et maintenance</p>	<ul style="list-style-type: none"> • Lorsque le climatiseur n'est pas utilisé pendant une longue période, effectuez les travaux suivants : Retirez les piles de la télécommande et débranchez l'alimentation électrique du climatiseur. • Lorsque vous commencez à l'utiliser après un arrêt de longue durée : <ol style="list-style-type: none"> 1. Nettoyez l'appareil et l'écran du filtre ; 2. Vérifiez s'il y a des obstacles à l'entrée et à la sortie d'air des unités intérieure et extérieure ; 3. Vérifiez que le tuyau de drainage n'est pas obstrué ; • Installez les piles de la télécommande et vérifiez si l'appareil est sous tension.

DÉPANNAGE

DÉFAILLANCE	CAUSES POSSIBLES
L'appareil ne fonctionne pas	Panne de courant / fiche mâle non branchée.
	Moteur de ventilateur interne ou externe endommagé.
	Disjoncteur thermomagnétique du compresseur en problème.
	Protection thermique ou fusible défectueux.
	Connexions mal branchées ou fiche mâle débranchée.
	L'opération s'arrête parfois afin de protéger l'appareil.
	La tension plus élevée ou plus basse que l'échelle de tension.
	Fonction MINUTERIE EN MARCHÉ activée. Carte électronique de commande endommagée.
Odeur étrange	Dirty air filter.
Bruit d'eau qui coule	Retour de liquide dans la circulation de réfrigérant.
Une fine bruine s'échappe de la sortie d'air	Cela se produit quand l'air de la pièce devient très froid, par exemple en mode COOLING (REFROIDISSEMENT) ou en mode DRY (DÉSHUMIDIFICATION).
Un bruit étrange est entendu	Ce bruit est produit par l'expansion ou la contraction du panneau avant suite à des variations de température et ne signifie pas un problème.
Débit d'air insuffisant, chaud ou froid	Réglage de température pas approprié.
	Entrées et sorties d'air obstruées.
	Dirty air filter.
	Ventilateur réglé en basse vitesse.
	Autres sources de chaleur dans la pièce. Pas de réfrigérant.
L'appareil ne répond pas aux commandes	La télécommande est trop éloignée de l'unité intérieure.
	Les piles de la télécommande sont faibles.
	Objets entre la télécommande et le de signaux dans l'unité intérieure.
L'écran est éteint	Activer la fonction AFFICHAGE.
	Panne de courant.
Mettre en arrêt immédiatement le climatiseur et couper l'alimentation électrique en cas de :	Bruits étranges pendant le fonctionnement.
	Carte électronique de commande défectueuse.
	Fusibles ou interrupteurs défectueux.
	Pulvérisation d'eau ou d'objets à l'intérieur de l'appareil.
	Câbles ou fiche mâle surchauffés. Odeurs très fortes provenant de l'appareil.

DÉPANNAGE

CODES D'ERREUR SUR L'ÉCRAN

En cas d'erreur, l'écran de l'unité intérieure indiquera les codes d'erreur suivants :

Affichage	Description du problème
E1	Sonde de température intérieure défectueuse
E2	Sonde de température du tuyau intérieur défectueuse
E3	Sonde de température du tuyau extérieur défectueuse
E4	Fuite ou défaut du système réfrigérant
E6	Dysfonctionnement du moteur du ventilateur intérieur
E7	Sonde de température extérieure défectueuse
E0	Communication à l'intérieur et à l'extérieur défectueuse
E8	Sonde de température de décharge extérieure défectueuse
E9	Module IPM extérieur défectueux
EA	Détection de courant extérieur défectueuse
EE	EEPROM d'un circuit imprimé extérieur défectueuse
EF	Moteur du ventilateur extérieur défectueux
EH	Sonde de température de l'aspiration extérieure défectueuse

LIGNE DIRECTRICE SUR L'ÉLIMINATION (Européenne)

Cet appareil contient du réfrigérant et d'autres matières potentiellement dangereuses. Lors de l'élimination de cet appareil, la loi exige une collecte et un traitement spéciaux. NE PAS jeter ce produit avec les ordures ménagères ou les déchets municipaux non triés.

Lors de l'élimination de cet appareil, vous avez les options suivantes :

- Éliminez l'appareil au centre de collecte des déchets électroniques municipaux désignés.
- Lors de l'achat d'un nouvel appareil, le détaillant reprendra l'ancien appareil gratuitement.
- Le fabricant reprendra également l'ancien appareil gratuitement.
- Vendez l'appareil à des revendeurs de ferraille certifiés.
- L'élimination de cet appareil dans la forêt ou d'autres milieux naturels met en danger votre propre santé et il est mauvais pour l'environnement. Les substances dangereuses peuvent fuir dans l'eau du sol et entrer dans la chaîne alimentaire.



